

ลับ

“ยกเลิกชั้นความลับเมื่อ  
๒๐ สิงหาคม ๒๕๕๘”

รายงานการประชุมคณะกรรมการข้าราชการกรุงเทพมหานครและบุคลากรกรุงเทพมหานคร

ครั้งที่ ๗/๒๕๕๘

เมื่อวันที่ ๑๖ กรกฎาคม ๒๕๕๘

ณ ห้องนพรัตน์ ศาลาว่าการกรุงเทพมหานคร

ผู้มาประชุม

- นางผุสดี ตามไท รองประธาน ก.ก.  
(รองผู้ว่าราชการกรุงเทพมหานคร  
ได้รับมอบหมายจากผู้ว่าราชการกรุงเทพมหานครปฏิบัติหน้าที่ประธาน ก.ก.)
- นายอำพล อังคภากรณ์กุล กรรมการ ก.ก.  
(ผู้อำนวยการกองการเจ้าหน้าที่ สำนักปลัดกระทรวงมหาดไทย  
ได้รับมอบหมายจากปลัดกระทรวงมหาดไทย)
- นายณนทสิกร กาญจนะจิตรา กรรมการ ก.ก.  
(เลขาธิการ ก.พ.)
- นายพงษ์อาจ ตรีกิจวัฒนากุล กรรมการ ก.ก.  
(รองเลขาธิการ ก.พ.ร.  
ได้รับมอบหมายจากเลขาธิการ ก.พ.ร.)
- นางรัตนา ศรีเหรัญ กรรมการ ก.ก.  
(เลขาธิการ ก.ค.ศ.)
- นายสุภัทร จำปาทอง กรรมการ ก.ก.  
(รองเลขาธิการ กกอ.  
ได้รับมอบหมายจากเลขาธิการ กกอ.)
- นายกฤษฎา กลั่นทานนท์ กรรมการ ก.ก.  
(รองปลัดกรุงเทพมหานคร ได้รับมอบหมายจากปลัดกรุงเทพมหานคร)
- นายพีระพงษ์ สายเชื้อ กรรมการ ก.ก.  
(ผู้แทนข้าราชการกรุงเทพมหานครสามัญ)
- นายอรรถพร สุวัจน์เดชา กรรมการ ก.ก.  
(ผู้แทนข้าราชการกรุงเทพมหานครสามัญ)
- นายเมธีธัญ ปะเสระกัฏ กรรมการ ก.ก.  
(ผู้แทนข้าราชการครูและบุคลากรทางการศึกษากรุงเทพมหานคร)
- นางจิราพร ปทุมเทวาภิบาล กรรมการ ก.ก.  
(ผู้แทนข้าราชการครูและบุคลากรทางการศึกษากรุงเทพมหานคร)
- นางสุณี พนาสกุลการ กรรมการ ก.ก.  
(ผู้แทนข้าราชการกรุงเทพมหานครในสถาบันอุดมศึกษา)
- นายชนิด เกาะกลาง กรรมการ ก.ก.  
(ผู้แทนบุคลากรกรุงเทพมหานคร)

/ ๑๔. ร.ต.ต.เกรียงศักดิ์ ...

ลับ

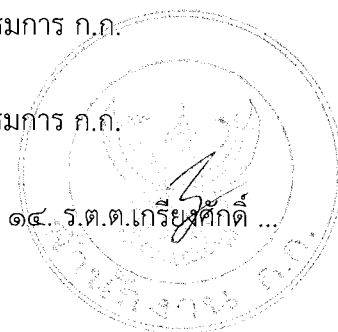

๑๔. ร.ต.ต.เกรียงศักดิ์ โลหะชาละ  
(ผู้ทรงคุณวุฒิ) กรรมการ ก.ก.
๑๕. นายสีมา สีมานันท์  
(ผู้ทรงคุณวุฒิ) กรรมการ ก.ก.
๑๖. นายสำราญ ถาวรายุศม์  
(ผู้ทรงคุณวุฒิ) กรรมการ ก.ก.
๑๗. นายสมยศ มีเทศน์  
(ผู้ทรงคุณวุฒิ) กรรมการ ก.ก.
๑๘. นายเกรียงพล พัฒนรัฐ  
(หัวหน้าสำนักงาน ก.ก.) กรรมการและ  
เลขานุการ ก.ก.

#### ผู้ไม่มาประชุม

๑. ม.ร.ว.สุขุมพันธุ์ บริพัตร  
(ผู้ว่าราชการกรุงเทพมหานคร) ตติราชการ
๒. นางนินนาท ขลิตานนท์  
(ผู้ทรงคุณวุฒิ) ตติการกิจ

#### ผู้เข้าร่วมประชุม

๑. นายสมภาคย์ สุขอนันต์  
๒. นายณัฐพงศ์ ดิษยบุตร  
๓. นางกรรณิการ์ สังข์ประสิทธิ์  
๔. นายธรรมรัตน์ มุกมีค่า  
๕. นางขจีรัตน์ เจนาคม  
๖. นางมรกต สนิทราษฎร์  
๗. นางสาวอัจฉรา จงสิทธิ์มหากุล  
๘. นางสาวสุวรรณี วรรณเศษตา  
๑๐. นางสาวดวงใจ ศรีทองแท้  
๑๑. นางสาวน้ำเพชร ชาญภิญโญ  
๑๒. นางศุภยา ตันประคองสุข  
๑๓. นางสาวปารีชาติ ฉิมตระกูล  
๑๔. นายพีรพงษ์ คุสินธุ์  
๑๕. นางสาวอัมพร ชัยภูานันท์  
๑๖. นายสมพจน์ ชุ่มชูจันทร์  
๑๗. นายศรัณย์ เจริญศรีเมือง  
๑๘. นายปฏิพัทธ์ ธรรมแสงศรี  
๑๙. นายพิศณุ อินทร์ชัย  
๒๐. นางสาวปัทมพร สุธีระ
- ผู้ช่วยหัวหน้าสำนักงาน ก.ก.  
ผู้ช่วยหัวหน้าสำนักงาน ก.ก.  
ผู้อำนวยการกองสรรหาบุคคล  
ผู้อำนวยการกองวินัยและเสริมสร้างจริยธรรม  
ผู้อำนวยการกองทะเบียนประวัติข้าราชการ  
ผู้อำนวยการกองการเจ้าหน้าที่  
นิติกรชำนาญการพิเศษ  
นักทรัพยากรบุคคลชำนาญการพิเศษ  
นักทรัพยากรบุคคลชำนาญการพิเศษ  
นักทรัพยากรบุคคลชำนาญการพิเศษ  
นักจัดการงานทั่วไปชำนาญการพิเศษ  
นักทรัพยากรบุคคลชำนาญการ  
นักทรัพยากรบุคคลชำนาญการ  
นักทรัพยากรบุคคลชำนาญการ  
นักทรัพยากรบุคคลชำนาญการ  
นักทรัพยากรบุคคลชำนาญการ  
นิติกรชำนาญการ  
นิติกรชำนาญการ  
นักจัดการงานทั่วไปชำนาญการ

/ ๒๑. นางสาวบังกช ...

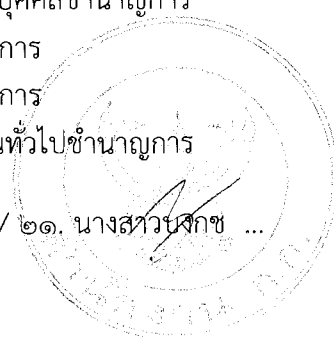

**เรื่องที่ ๔.๒ กำหนดแนวทางการปรับอัตราเงินเดือนข้าราชการกรุงเทพมหานครสามัญ**

กรุงเทพมหานครเสนอขอให้พิจารณา ดังนี้

๑. การนำบัญชีเงินเดือนขั้นต่ำขั้นสูงของข้าราชการพลเรือนสามัญตามพระราชบัญญัติระเบียบข้าราชการพลเรือน (ฉบับที่ ๒) พ.ศ. ๒๕๕๘ มาใช้กับข้าราชการกรุงเทพมหานครสามัญโดยอนุโลม ให้มีผลใช้บังคับตั้งแต่วันที่ ๑ ธันวาคม ๒๕๕๗ (เอกสารหมายเลข ๑)

๒. การปรับตารางการเลื่อนเงินเดือนชั่วคราวสำหรับข้าราชการกรุงเทพมหานครสามัญ ให้สอดคล้องกับบัญชีเงินเดือนขั้นต่ำขั้นสูงของข้าราชการกรุงเทพมหานครสามัญ โดยจัดทำเพิ่มขึ้น ๓ ชั้นจนถึงขั้นสูงของบัญชีเงินเดือนใหม่ในทุกประเภทและระดับ ให้มีผลใช้บังคับตั้งแต่วันที่ ๑ ธันวาคม ๒๕๕๗ (เอกสารหมายเลข ๒)

๓. กำหนดหลักเกณฑ์วิธีการปรับอัตราเงินเดือนข้าราชการกรุงเทพมหานครสามัญ เข้าสู่บัญชีเงินเดือนขั้นต่ำขั้นสูงของข้าราชการกรุงเทพมหานครสามัญ (เอกสารหมายเลข ๓)

**สาระสำคัญของเรื่อง**

๑. มติคณะรัฐมนตรี เมื่อวันที่ ๙ ธันวาคม ๒๕๕๗ กำหนดแนวทางการยกระดับรายได้ของข้าราชการและเจ้าหน้าที่ของรัฐ โดยให้มีผลตั้งแต่วันที่ ๑ ธันวาคม ๒๕๕๗ ดังนี้

๑.๑ การปรับบัญชีเงินเดือนและการแก้ไขกฎหมาย ขยายเพดานขั้นสูงของทุกระดับ หรือทุกอันดับของข้าราชการและเจ้าหน้าที่ของรัฐทุกประเภทเพิ่มขึ้น ๓ ชั้น สำหรับบัญชีเงินเดือนแบบขั้น หรือประมาณร้อยละ ๑๐ สำหรับเงินเดือนแบบช่วง รวมทั้งปรับปรุงบทบัญญัติเพื่อให้ ก.พ. กำหนดหลักเกณฑ์ วิธีการ และเงื่อนไขการเยียวยาให้ข้าราชการได้รับเงินเดือนและ/หรือเงินประจำตำแหน่งได้

๑.๒ การปรับเงินเดือนข้าราชการ ให้ข้าราชการได้รับการปรับเงินเดือนเพิ่ม ๑ ชั้น สำหรับระบบเงินเดือนแบบขั้น หรือร้อยละ ๔ ของอัตราเงินเดือนสำหรับระบบเงินเดือนแบบช่วง ณ วันที่บัญชีเงินเดือนข้าราชการมีผลใช้บังคับ ในกรณีที่การปรับอัตราเงินเดือนดังกล่าวทำให้อัตราใดมีเศษไม่ถึงสิบบาทให้ปัดเป็นสิบบาท โดยปรับเงินเดือนให้แก่ข้าราชการ ๖ ประเภท ดังนี้

ก) ข้าราชการพลเรือนสามัญ ผู้ดำรงตำแหน่งประเภทวิชาการซึ่งรับเงินเดือนระดับปฏิบัติการและระดับชำนาญการ และผู้ดำรงตำแหน่งประเภททั่วไปซึ่งรับเงินเดือนระดับปฏิบัติงานและระดับชำนาญงาน

ข) ข้าราชการทหาร ทหารกองประจำการ และนักเรียนในสังกัดกระทรวงกลาโหม ซึ่งรับเงินเดือนตั้งแต่ระดับ น.๓ ลงมา

ค) ข้าราชการตำรวจ ซึ่งรับเงินเดือนตั้งแต่ระดับ ส.๓ ลงมา

ง) ข้าราชการครูและบุคลากรทางการศึกษาซึ่งรับเงินเดือนตั้งแต่อันดับ คศ.๒ ลงมา

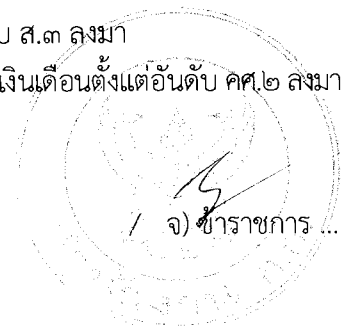

จ) ข้าราชการพลเรือนในสถาบันอุดมศึกษา ผู้ดำรงตำแหน่งวิชาการซึ่งรับเงินเดือนตำแหน่งอาจารย์ และผู้ดำรงตำแหน่งประเภทวิชาชีพเฉพาะหรือเชี่ยวชาญเฉพาะ ซึ่งรับเงินเดือนระดับปฏิบัติการและระดับชำนาญการ ผู้ดำรงตำแหน่งประเภททั่วไปซึ่งรับเงินเดือนระดับปฏิบัติงานและระดับชำนาญงาน

ฉ) ข้าราชการรัฐสภาสามัญ ผู้ดำรงตำแหน่งประเภทวิชาการซึ่งรับเงินเดือนระดับปฏิบัติการและระดับชำนาญการ และผู้ดำรงตำแหน่งประเภททั่วไปซึ่งรับเงินเดือนระดับปฏิบัติงานและระดับชำนาญงาน

๑.๓ กรณีการได้รับเงินเดือนกรณีข้าราชการได้รับเงินเดือนถึงขั้นสูง ให้ข้าราชการผู้ได้รับเงินเดือนถึงขั้นสูง (เงินเดือนต้น) และได้รับค่าตอบแทนพิเศษตามระเบียบกระทรวงการคลังว่าด้วยการเบิกจ่ายค่าตอบแทนพิเศษของข้าราชการและลูกจ้างประจำ ผู้ได้รับเงินเดือนหรือค่าจ้างถึงขั้นสูงหรือใกล้ถึงขั้นสูงของอันดับหรือตำแหน่ง พ.ศ. ๒๕๕๐ และที่แก้ไขเพิ่มเติม ให้นำค่าตอบแทนพิเศษตามผลการประเมินในรอบการประเมินผลการปฏิบัติราชการตั้งแต่วันที่ ๑ เมษายน ๒๕๕๗ ถึงวันที่ ๓๐ กันยายน ๒๕๕๗ มารวมเป็นเงินเดือนตั้งแต่วันที่ ๑ ธันวาคม ๒๕๕๗ ในกรณีที่อัตราค่าตอบแทนพิเศษดังกล่าวรวมกับเงินเดือนแล้วมีเศษไม่ถึงสิบบาทให้ปัดเป็นสิบบาท

๒. หนังสือสำนักงาน ก.พ.ด่วนที่สุด ที่ นร ๑๐๑๒.๒/ว๖ ลงวันที่ ๒๕ พฤษภาคม ๒๕๕๘ เรื่อง การปรับเงินเดือนเข้าสู่บัญชีเงินเดือนขั้นต่ำขั้นสูงของข้าราชการพลเรือนสามัญ โดยชี้แจงแนวทางปฏิบัติวิธีการเกี่ยวกับการปรับเงินเดือนเข้าสู่บัญชีเงินเดือนขั้นต่ำขั้นสูงของข้าราชการพลเรือนสามัญ

๓. มติ ก.ก. ครั้งที่ ๕/๒๕๕๔ เมื่อวันที่ ๒๑ กรกฎาคม ๒๕๕๔ อนุมัติการกำหนดการให้ข้าราชการกรุงเทพมหานครสามัญได้รับเงินเดือนและเงินประจำตำแหน่งตามที่กรุงเทพมหานครเสนอให้นำกฎ ก.พ. ว่าด้วยการให้ข้าราชการพลเรือนสามัญได้รับเงินเดือน พ.ศ.๒๕๕๑ และ กฎ ก.พ. ว่าด้วยการให้ข้าราชการพลเรือนสามัญได้รับเงินประจำตำแหน่ง พ.ศ.๒๕๕๑ มาใช้โดยอนุโลม และให้ดำเนินการออกกฎ ก.ก.ในภายหลัง

๔. มติ ก.ก. ครั้งที่ ๖/๒๕๕๔ เมื่อวันที่ ๑๘ สิงหาคม ๒๕๕๔ อนุมัติ

๔.๑ การเลื่อนเงินเดือนข้าราชการกรุงเทพมหานครสามัญ ให้เป็นไปตามหลักเกณฑ์และวิธีการที่กำหนดไว้ในกฎ ก.พ. ว่าด้วยการเลื่อนเงินเดือน พ.ศ ๒๕๕๒ โดยยังมีให้ความหมายหรือหลักเกณฑ์และวิธีการในกฎ ก.พ. ดังกล่าวบางข้อมาใช้ประกอบการพิจารณาเลื่อนเงินเดือน โดยได้กำหนดหลักเกณฑ์และวิธีการเพิ่มเติม เพื่อให้สามารถเลื่อนเงินเดือนได้สอดคล้องกับกฎ ก.พ.ดังกล่าว ซึ่งความหมายหรือหลักเกณฑ์และวิธีการในกฎก.พ.ดังกล่าวที่ยังมิได้นำมาใช้ ได้แก่ “ค่ากลาง” “ฐานในการคำนวณ” “ฐานในการคำนวณระดับล่าง” “ฐานในการคำนวณ” “ระดับบน” “ช่วงเงินเดือน” ข้อ ๔ วรรคสาม วรรคสี่ ข้อ ๖ ข้อ ๗ วรรคหนึ่ง วรรคสอง และข้อ ๒๑ ซึ่งทั้งหมดเป็นหลักเกณฑ์และวิธีการเลื่อนเงินเดือนแบบร้อยละ

/ ๔.๒ การเลื่อน ...

๔.๒ การเลื่อนเงินเดือนข้าราชการกรุงเทพมหานครสามัญ ในวันที่ ๑ ตุลาคม ๒๕๕๔ วันที่ ๑ เมษายน ๒๕๕๕ และวันที่ ๑ ตุลาคม ๒๕๕๕ ให้ใช้ตารางการเลื่อนเงินเดือนชั่วคราวสำหรับข้าราชการกรุงเทพมหานครสามัญเพื่อเลื่อนเงินเดือนข้าราชการกรุงเทพมหานครสามัญ

๕. มติ ก.ก. ครั้งที่ ๓/๒๕๕๕ เมื่อวันที่ ๑๕ มีนาคม ๒๕๕๕ อนุมัติการปรับเพิ่มตารางการเลื่อนเงินเดือนชั่วคราวสำหรับข้าราชการกรุงเทพมหานครสามัญจนถึงขั้นสูงสุดทุกประเภทและระดับตำแหน่ง

๖. มติ ก.ก. ครั้งที่ ๑/๒๕๕๖ เมื่อวันที่ ๒๙ มกราคม ๒๕๕๖ อนุมัติขยายเวลาการใช้หลักเกณฑ์และวิธีการเลื่อนเงินเดือนข้าราชการกรุงเทพมหานครสามัญ ตามมติ ก.ก. ครั้งที่ ๖/๒๕๕๔ เมื่อวันที่ ๑๘ สิงหาคม ๒๕๕๔ และมติ ก.ก. ครั้งที่ ๓/๒๕๕๕ เมื่อวันที่ ๑๕ มีนาคม ๒๕๕๕ โดยใช้ตารางการเลื่อนเงินเดือนชั่วคราวสำหรับข้าราชการกรุงเทพมหานครสามัญ และใช้หลักเกณฑ์วิธีการประเมินตามหนังสือสำนักงาน ก.พ. ที่ นร ๐๗๐๘.๑/ว ๕ ลงวันที่ ๒ สิงหาคม ๒๕๔๔ ประกอบการพิจารณาการเลื่อนเงินเดือน ในวันที่ ๑ เมษายน ๒๕๕๖ และวันที่ ๑ ตุลาคม ๒๕๕๖

๗. มติ ก.ก. ครั้งที่ ๔ /๒๕๕๗ เมื่อวันที่ ๒๗ มีนาคม ๒๕๕๗ อนุมัติการใช้หลักเกณฑ์และวิธีการเลื่อนเงินเดือนข้าราชการกรุงเทพมหานครสามัญ ตามมติ ก.ก. ครั้งที่ ๖/๒๕๕๔ เมื่อวันที่ ๑๘ สิงหาคม ๒๕๕๔ และมติ ก.ก. ครั้งที่ ๓/๒๕๕๕ เมื่อวันที่ ๑๕ มีนาคม ๒๕๕๕ โดยใช้ตารางการเลื่อนเงินเดือนชั่วคราวสำหรับข้าราชการกรุงเทพมหานครสามัญและใช้หลักเกณฑ์วิธีการประเมินประสิทธิภาพและประสิทธิผลการปฏิบัติงานของข้าราชการพลเรือนสามัญ ตามหนังสือสำนักงาน ก.พ.ที่ นร ๐๗๐๘.๑/ว ๕ ลงวันที่ ๒ สิงหาคม ๒๕๔๔ ประกอบการพิจารณาการเลื่อนเงินเดือน ในวันที่ ๑ เมษายน ๒๕๕๗ และวันที่ ๑ ตุลาคม ๒๕๕๗ ทั้งนี้ให้ใช้การเลื่อนเงินเดือนตามหลักเกณฑ์ และวิธีการนี้ไปจนกว่าจะมีหลักเกณฑ์วิธีการเลื่อนเงินเดือนและการประเมินผลการปฏิบัติราชการใหม่ที่เหมาะสมกับสภาพการณ์ของกรุงเทพมหานคร

๘. มติ ก.ก. ครั้งที่ ๑/๒๕๕๘ เมื่อวันที่ ๑๕ มกราคม ๒๕๕๘ มีมติเห็นชอบกรณีจะต้องส่งลงโทษข้าราชการกรุงเทพมหานครสามัญ ตามพระราชบัญญัติระเบียบข้าราชการ พลเรือน พ.ศ. ๒๕๕๑ ในสถานโทษลดเงินเดือนในอัตราร้อยละ ๒ หรือร้อยละ ๔ ของเงินเดือนที่ผู้นั้น ได้รับในวันที่มีคำสั่งลงโทษ ซึ่งไม่อาจนำข้อ ๖๗ (๓) แห่งกฎ ก.พ. ว่าด้วยการดำเนินการทางวินัย พ.ศ. ๒๕๕๖ มาใช้บังคับกับข้าราชการกรุงเทพมหานครสามัญโดยอนุโลม ก็ให้เปลี่ยนสถานโทษเป็นลดขั้นเงินเดือนหนึ่งขั้น

๙. กรุงเทพมหานครได้มีคำสั่งกรุงเทพมหานคร ที่ ๒๓๖๖/๒๕๕๗ ลงวันที่ ๒ กรกฎาคม ๒๕๕๗ แต่งตั้งคณะกรรมการพิจารณาแนวทางการเลื่อนเงินเดือนและการประเมินผลการปฏิบัติราชการของข้าราชการกรุงเทพมหานครสามัญ ให้มีอำนาจหน้าที่พิจารณาการ กฏ ระเบียบ ว่าด้วยหลักเกณฑ์วิธีการเกี่ยวกับโครงสร้างเงินเดือนของข้าราชการ กรุงเทพมหานครสามัญและวิธีการเลื่อนเงินเดือนและการประเมินผลการปฏิบัติราชการของข้าราชการกรุงเทพมหานครสามัญ

/ ในการประชุม ...

ในการประชุมคณะกรรมการฯ ครั้งที่ ๒/๒๕๕๘ เมื่อวันที่ ๒ มิถุนายน ๒๕๕๘ ได้มีมติเห็นชอบในหลักการปรับอัตราเงินเดือนข้าราชการกรุงเทพมหานครสามัญ ดังนี้

๙.๑ การใช้บัญชีเงินเดือนขั้นต่ำขั้นสูงของข้าราชการกรุงเทพมหานครสามัญ ตามพระราชบัญญัติระเบียบข้าราชการพลเรือน (ฉบับที่ ๒) พ.ศ.๒๕๕๘ โดยอนุโลม ให้มีผลใช้บังคับตั้งแต่วันที่ ๑ ธันวาคม ๒๕๕๗

๙.๒ การปรับตารางการเลื่อนเงินเดือนชั่วคราวสำหรับข้าราชการกรุงเทพมหานครสามัญ โดยปรับเพิ่มอีก ๓ ชั้นจนถึงขั้นสูงในทุกประเภทและระดับตำแหน่ง ให้มีผลใช้บังคับตั้งแต่วันที่ ๑ ธันวาคม ๒๕๕๗

๙.๓ การกำหนดหลักเกณฑ์วิธีการปรับเงินเดือนเข้าสู่บัญชีเงินเดือนขั้นต่ำขั้นสูงของข้าราชการกรุงเทพมหานครสามัญ เนื่องจากปัจจุบันข้าราชการกรุงเทพมหานครสามัญใช้บัญชีเงินเดือนแบบช่วงที่กำหนดบัญชีเงินเดือนขั้นต่ำขั้นสูง แต่ใช้การเลื่อนเงินเดือนแบบขั้น โดยใช้ตารางการเลื่อนเงินเดือนชั่วคราวสำหรับข้าราชการกรุงเทพมหานครสามัญ ซึ่งไม่สอดคล้องกับการปรับอัตราเงินเดือนเข้าสู่บัญชีเงินเดือนขั้นต่ำขั้นสูงแบบช่วง (ร้อยละ) ตามที่ ก.พ. กำหนด ดังนั้นในการกำหนดหลักเกณฑ์วิธีการปรับเงินเดือนข้าราชการกรุงเทพมหานคร ให้ใช้ข้อความที่แสดงให้เห็นว่าเป็นการปรับอัตราเงินเดือน“แบบขั้น”ตามตารางการเลื่อนเงินเดือนชั่วคราวฯ

๑๐. หนังสือสำนักงาน ก.ก. ด่วนที่สุด ที่ กท ๐๓๐๕/๑๒๔๓ ลงวันที่ ๙ มิถุนายน ๒๕๕๘ เรื่อง กำหนดแนวทางการยกระดับรายได้ข้าราชการกรุงเทพมหานครสามัญ เรียงลำดับ กรุงเทพมหานคร เพื่อโปรดพิจารณานำเรียนผู้ว่าราชการกรุงเทพมหานคร ให้ความเห็นชอบในหลักการกำหนดแนวทางการยกระดับรายได้ข้าราชการกรุงเทพมหานครสามัญ ซึ่งผู้ว่าราชการกรุงเทพมหานครเห็นชอบแล้ว เมื่อวันที่ ๑๘ มิถุนายน ๒๕๕๘

### ข้อกฎหมาย

๑. พระราชบัญญัติระเบียบข้าราชการพลเรือน พ.ศ. ๒๕๕๑

มาตรา ๕๐ ให้ข้าราชการพลเรือนสามัญได้รับเงินเดือนตามตำแหน่งในแต่ละประเภทตามที่กำหนดไว้ในบัญชีเงินเดือนขั้นต่ำขั้นสูงของข้าราชการพลเรือนสามัญทำ พระราชบัญญัตินี้ ผู้ดำรงตำแหน่งประเภทใด สายงานใด ระดับใด จะได้รับเงินเดือนเท่าใดตามบัญชีเงินเดือนขั้นต่ำขั้นสูงของข้าราชการพลเรือนสามัญ ให้เป็นไปตามที่กำหนดในกฎ ก.พ.

มาตรา ๕๑ คณะรัฐมนตรีจะพิจารณาปรับบัญชีเงินเดือนขั้นต่ำขั้นสูงหรือเงินประจำตำแหน่งของข้าราชการพลเรือนสามัญให้เหมาะสมยิ่งขึ้นตามความเป็นก็ได้ โดยหากเป็นการปรับบัญชีเงินเดือนขั้นต่ำขั้นสูง หรือเงินประจำตำแหน่งไม่เกินร้อยละสิบของเงินเดือน หรือเงินประจำตำแหน่งที่ใช้บังคับอยู่ ให้กระทำโดยตราเป็นพระราชกฤษฎีกาให้ถือว่าเป็นเงินเดือนขั้นต่ำขั้นสูง และเงินประจำตำแหน่งทำพระราชกฤษฎีกา

/ ดังกล่าว ...

ดังกล่าว เป็นเงินเดือนขั้นต่ำขั้นสูง และเงินประจำตำแหน่งท้ายพระราชบัญญัตินี้ เมื่อมีการปรับเงินเดือนหรือเงินประจำตำแหน่งตามวรรคหนึ่ง การปรับเงินเดือน หรือเงินประจำตำแหน่งของข้าราชการพลเรือนสามัญที่ได้รับอยู่เดิมเข้าสู่อัตราในบัญชี ที่ได้รับการปรับใหม่ให้เป็นไปตามหลักเกณฑ์และวิธีการที่คณะรัฐมนตรีกำหนด

๒. พระราชบัญญัติระเบียบข้าราชการพลเรือน (ฉบับที่ ๒) พ.ศ. ๒๕๕๘

มาตรา ๒ พระราชบัญญัตินี้ให้ใช้บังคับตั้งแต่วันที่ ๑ ธันวาคม ๒๕๕๗ เป็นต้นไป

มาตรา ๔ ให้ยกเลิกบัญชีเงินเดือนขั้นต่ำขั้นสูงของข้าราชการพลเรือนสามัญท้ายพระราชบัญญัติระเบียบข้าราชการพลเรือนสามัญ พ.ศ.๒๕๕๑ และให้ใช้บัญชีเงินเดือนขั้นต่ำ ขั้นสูงของข้าราชการพลเรือนสามัญท้ายพระราชบัญญัตินี้แทน

มาตรา ๕ ในระยะเริ่มแรก ให้ปรับเงินเดือนของข้าราชการพลเรือนสามัญที่ได้รับอยู่เดิมเข้าสู่อัตราในบัญชีท้ายพระราชบัญญัติ

ให้ข้าราชการพลเรือนสามัญผู้ดำรงตำแหน่งประเภทวิชาการระดับปฏิบัติการ และระดับชำนาญการ และผู้ดำรงตำแหน่งประเภททั่วไประดับปฏิบัติงานและระดับชำนาญงาน ให้ได้รับเงินเดือนในอัตราที่สูงกว่าอัตราที่ได้รับอยู่เดิมตามบัญชีเงินเดือนท้ายพระราชบัญญัตินี้หรือร้อยละของเงินเดือนที่ได้รับอยู่ ในกรณีที่มีการปรับเงินเดือนดังกล่าว ทำให้มีเศษไม่ถึงสิบบาทให้ปรับตัวเลขดังกล่าวเพิ่มขึ้นเป็นสิบบาท

๓. พระราชบัญญัติระเบียบข้าราชการกรุงเทพมหานครและบุคลากรกรุงเทพมหานคร พ.ศ. ๒๕๕๔

มาตรา ๔๔ การบริหารทรัพยากรบุคคลของกรุงเทพมหานครให้เป็นไปตามที่บัญญัติในพระราชบัญญัตินี้ หรือตามที่กำหนดในพระราชกฤษฎีกา เว้นแต่กรณีที่มีได้ บัญญัติไว้ในพระราชบัญญัตินี้ หรือมิได้กำหนดไว้ในพระราชกฤษฎีกา ให้นำกฎหมายว่าด้วย ระเบียบข้าราชการพลเรือนมาใช้บังคับกับการบริหารทรัพยากรบุคคลของข้าราชการ กรุงเทพมหานครสามัญ ..... ฯลฯ โดยอนุโลม

ในการนำกฎหมายตามวรรคหนึ่งมาบังคับใช้โดยอนุโลม ให้อำนาจหน้าที่ของ คณะรัฐมนตรี ก.พ. ก.ค.ศ. และ ก.พ.อ. เป็นอำนาจหน้าที่ของ ก.ก. สำหรับผู้ใช้อำนาจหน้าที่ อื่น ให้เป็นไปตามที่ ก.ก. กำหนด โดยคำนึงถึงตำแหน่งผู้ใช้อำนาจหรือปฏิบัติหน้าที่ที่ กำหนดไว้ในกฎหมายนั้นด้วย

มาตรา ๘๕ การใดที่อยู่ระหว่างดำเนินการหรือเคยดำเนินการได้ตาม พระราชบัญญัติระเบียบข้าราชการกรุงเทพมหานคร พ.ศ.๒๕๒๘ และมีได้บัญญัติไว้ใน พระราชบัญญัตินี้ หรือมีกรณีที่มีอาจดำเนินการตามพระราชบัญญัตินี้ การดำเนินการต่อไปใน เรื่องนั้นจะสมควรดำเนินการประการใดให้เป็นไปตามที่ ก.ก. กำหนด

/ ความเห็นของ ...

ความเห็นของสำนักงาน ก.ก. พิจารณาแล้วเห็นว่า ตามนโยบายรัฐบาลและมติคณะรัฐมนตรี เมื่อวันที่ ๙ ธันวาคม ๒๕๕๗ เรื่อง กำหนดแนวทางการยกระดับรายได้ของข้าราชการและเจ้าหน้าที่ของรัฐ โดยให้ปรับบัญชีเงินเดือนและแก้ไขกฎหมาย และปรับเงินเดือนเพิ่มขึ้น ๑ ขั้น สำหรับระบบเงินเดือนแบบขั้น หรือร้อยละ ๔ ของอัตราเงินเดือน สำหรับระบบเงินเดือนแบบช่วง มีผลตั้งแต่วันที่ ๑ ธันวาคม ๒๕๕๗ นั้น ปัจจุบันพระราชบัญญัติระเบียบข้าราชการพลเรือน (ฉบับที่ ๒) พ.ศ. ๒๕๕๘ ประกาศในราชกิจจานุเบกษาเมื่อวันที่ ๒๑ พฤษภาคม ๒๕๕๘ โดยยกเลิกบัญชีเงินเดือนขั้นต่ำชั้นสูงของข้าราชการพลเรือนสามัญท้ายพระราชบัญญัติ ระเบียบข้าราชการพลเรือนสามัญ พ.ศ. ๒๕๕๑ และให้ใช้บัญชีเงินเดือนขั้นต่ำชั้นสูงของ ข้าราชการพลเรือนสามัญท้ายพระราชบัญญัตินี้แทน และให้ปรับเงินเดือนของข้าราชการ พลเรือนสามัญที่ได้รับอยู่เดิม เข้าสู่อัตราเงินเดือนในบัญชีท้ายพระราชบัญญัตินี้ โดย ปรับให้แก่ข้าราชการพลเรือนสามัญ ผู้ดำรงตำแหน่งประเภทวิชาการระดับปฏิบัติการและ ระดับชำนาญการ และผู้ดำรงตำแหน่งประเภททั่วไประดับปฏิบัติการและระดับชำนาญงาน ให้ได้รับการปรับเงินเดือนสูงกว่าอัตราที่ได้รับอยู่เดิมเพิ่มขึ้นอีกร้อยละสี่ของเงินเดือนที่ได้รับอยู่ โดยให้มีผลตั้งแต่วันที่ ๑ ธันวาคม ๒๕๕๗ และสำนักงาน ก.พ. ได้กำหนดหลักเกณฑ์วิธีการปรับ เงินเดือนเข้าสู่บัญชีเงินเดือนขั้นต่ำชั้นสูงตามหนังสือสำนักงาน ก.พ. ด่วนที่สุด ที่ นร ๑๐๑๒.๒/ว๖ ลงวันที่ ๒๕ พฤษภาคม ๒๕๕๘ แล้ว โดยสำนักงาน ก.ก.ได้เสนอร่างการกำหนดแนวทางการ ปรับอัตราเงินเดือนข้าราชการกรุงเทพมหานครสามัญ ให้ อ.ก.ก.วิสามัญเกี่ยวกับระบบราชการ การจัดส่วนราชการ และคำตอบแทน ในการประชุม ครั้งที่ ๔/๒๕๕๘ เมื่อวันที่ ๑๗ มิถุนายน ๒๕๕๘ และ อ.ก.ก.วิสามัญเกี่ยวกับกฎหมายและระเบียบ ในการประชุมครั้งที่ ๒/๒๕๕๘ เมื่อวันที่ ๒ กรกฎาคม ๒๕๕๘ พิจารณาและให้ความเห็นชอบ เพื่อนำเสนอ ก.ก. แล้ว ดังนี้

๑. นำบัญชีเงินเดือนขั้นต่ำชั้นสูงของข้าราชการพลเรือนสามัญตาม พระราชบัญญัติระเบียบข้าราชการพลเรือน (ฉบับที่ ๒) พ.ศ.๒๕๕๘ มาใช้กับข้าราชการ กรุงเทพมหานครสามัญโดยอนุโลม ให้มีผลใช้บังคับตั้งแต่วันที่ ๑ ธันวาคม ๒๕๕๗ (เอกสารหมายเลข ๑)
๒. ปรับตารางการเลื่อนเงินเดือนชั่วคราวสำหรับข้าราชการกรุงเทพมหานคร สามัญ ให้สอดคล้องกับบัญชีเงินเดือนขั้นต่ำชั้นสูงของข้าราชการกรุงเทพมหานครสามัญ โดยจัดทำเพิ่มขึ้น ๓ ชั้นจนถึงชั้นสูงของบัญชีเงินเดือนใหม่ในทุกประเภทและระดับ ให้มี ผลใช้บังคับตั้งแต่วันที่ ๑ ธันวาคม ๒๕๕๗ (เอกสารหมายเลข ๒)
๓. กำหนดหลักเกณฑ์วิธีการปรับอัตราเงินเดือนข้าราชการกรุงเทพมหานครสามัญ เข้าสู่บัญชีเงินเดือนขั้นต่ำชั้นสูงของข้าราชการกรุงเทพมหานครสามัญ (เอกสารหมายเลข ๓)

/ ประเด็นสำคัญ ...



**ประเด็นสำคัญในการพิจารณาของ อ.ก.ก.วิสามัญเกี่ยวกับระบบราชการ การจัดส่วนราชการ และค่าตอบแทน และ อ.ก.ก.วิสามัญเกี่ยวกับกฎหมายและระเบียบ**

๑. การปรับบัญชีเงินเดือนขั้นต่ำขั้นสูงข้าราชการกรุงเทพมหานครสามัญและการปรับเงินเดือนเข้าสู่บัญชีเงินเดือนขั้นต่ำขั้นสูงให้แก่ข้าราชการกรุงเทพมหานครสามัญนั้น พระราชบัญญัติระเบียบข้าราชการกรุงเทพมหานครและบุคลากรกรุงเทพมหานคร พ.ศ. ๒๕๕๔ มิได้กำหนดไว้จึงต้องนำหลักเกณฑ์วิธีการของข้าราชการพลเรือนสามัญมาใช้โดยอนุโลม และกำหนดหลักเกณฑ์วิธีการให้เหมาะสมกับกรุงเทพมหานครต่อไป โดยอาศัยอำนาจตามมาตรา ๔๔ และมาตรา ๘๕ แห่งพระราชบัญญัติระเบียบข้าราชการกรุงเทพมหานครและบุคลากรกรุงเทพมหานคร พ.ศ. ๒๕๕๔

๒. เนื่องจากปัจจุบันข้าราชการกรุงเทพมหานครสามัญใช้บัญชีเงินเดือนแบบช่วงที่กำหนดบัญชีเงินเดือนขั้นต่ำขั้นสูง แต่ใช้การเลื่อนเงินเดือน “แบบขั้น” โดยใช้ตารางการเลื่อนเงินเดือนชั่วคราวสำหรับข้าราชการกรุงเทพมหานครสามัญตามมติ ก.ก. ครั้งที่ ๖/๒๕๕๔ เมื่อวันที่ ๑๘ สิงหาคม ๒๕๕๔ มติ ก.ก. ครั้งที่ ๑/๒๕๕๖ เมื่อวันที่ ๒๙ มกราคม ๒๕๕๖ และมติ ก.ก. ครั้งที่ ๔/๒๕๕๗ เมื่อวันที่ ๒๗ มีนาคม ๒๕๕๗ ซึ่งไม่สอดคล้องกับการปรับอัตราเงินเดือนเข้าสู่บัญชีเงินเดือนขั้นต่ำขั้นสูงแบบช่วงตามที่ ก.พ. กำหนดเป็นร้อยละ ดังนั้นในการกำหนดหลักเกณฑ์วิธีการปรับเงินเดือนข้าราชการกรุงเทพมหานครสามัญ จึงไม่อาจใช้วิธีการปรับเพิ่มร้อยละตามที่พระราชบัญญัติระเบียบข้าราชการพลเรือน (ฉบับที่ ๒) พ.ศ.๒๕๕๘ ได้ จึงให้ใช้ข้อความที่แสดงให้เห็นว่าเป็นการปรับอัตราเงินเดือน “แบบขั้น” ตามตารางการเลื่อนเงินเดือนชั่วคราวฯ ซึ่งสำนักงาน ก.ก. ได้ดำเนินการแล้วตามเอกสารหมายเลข ๓

๓. ควรปรับเปลี่ยนชื่อเรื่องจากเดิม “กำหนดแนวทางการยกกระดบรายได้ของข้าราชการกรุงเทพมหานครสามัญ” เป็นชื่อเรื่องที่สื่อความหมายเกี่ยวกับการปรับอัตราเงินเดือน ซึ่งสำนักงาน ก.ก. ได้ปรับเปลี่ยนเป็นเรื่อง “กำหนดแนวทางการปรับอัตราเงินเดือนข้าราชการกรุงเทพมหานครสามัญ”

๔. ควรมีการจัดทำตารางเปรียบเทียบบัญชีเงินเดือนขั้นต่ำขั้นสูงของข้าราชการพลเรือนสามัญ และข้าราชการกรุงเทพมหานครสามัญ และตรวจสอบตัวเลขของตารางการเลื่อนเงินเดือนชั่วคราวสำหรับข้าราชการกรุงเทพมหานครสามัญให้มีความถูกต้องครบถ้วนสมบูรณ์ ซึ่งสำนักงาน ก.ก. ได้จัดทำตารางเปรียบเทียบตามเอกสารแนบ และตรวจสอบตัวเลขของตารางการเลื่อนเงินเดือนชั่วคราว ฯ ดังกล่าวเรียบร้อยแล้ว

**อ.ก.ก. วิสามัญเกี่ยวกับระบบราชการ การจัดส่วนราชการและค่าตอบแทน** ในการประชุม ครั้งที่ ๔/๒๕๕๘ เมื่อวันที่ ๑๗ มิถุนายน ๒๕๕๘ มีมติเห็นชอบให้นำเสนอ ก.ก.พิจารณากำหนดแนวทางการปรับอัตราเงินเดือนข้าราชการกรุงเทพมหานครสามัญ ดังนี้

/ นำบัญชี ...

๑. นำบัญชีเงินเดือนขั้นต่ำขั้นสูงของข้าราชการพลเรือนสามัญตามพระราชบัญญัติระเบียบข้าราชการพลเรือน (ฉบับที่ ๒) พ.ศ.๒๕๕๘ มาใช้กับข้าราชการกรุงเทพมหานครสามัญโดยอนุโลม ให้มีผลใช้บังคับตั้งแต่วันที่ ๑ ธันวาคม ๒๕๕๗

๒. ปรับตารางการเลื่อนเงินเดือนชั่วคราวสำหรับข้าราชการกรุงเทพมหานครสามัญ ให้สอดคล้องกับบัญชีเงินเดือนขั้นต่ำขั้นสูงของข้าราชการกรุงเทพมหานครสามัญ โดยจัดทำเพิ่มขึ้น ๓ ชั้นจนถึงขั้นสูงของบัญชีเงินเดือนใหม่ในทุกประเภทและระดับ ให้มีผลใช้บังคับตั้งแต่วันที่ ๑ ธันวาคม ๒๕๕๗

๓. กำหนดหลักเกณฑ์วิธีการปรับอัตราเงินเดือนข้าราชการกรุงเทพมหานครสามัญเข้าสู่บัญชีเงินเดือนขั้นต่ำขั้นสูงของข้าราชการกรุงเทพมหานครสามัญ

ทั้งนี้ให้ดำเนินการตามข้อสังเกต ในการปรับเปลี่ยนชื่อเรื่องที่สื่อความหมายเกี่ยวกับการปรับอัตราเงินเดือนข้าราชการกรุงเทพมหานครสามัญ และนำแนวทางและร่างหลักเกณฑ์วิธีการปรับอัตราเงินเดือนข้าราชการกรุงเทพมหานครสามัญเสนอ อ.ก.ก. วิสามัญเกี่ยวกับกฎหมายและระเบียบ พิจารณาในประเด็นข้อกฎหมายที่เกี่ยวข้องก่อน นำเสนอ ก.ก. ต่อไป

**อ.ก.ก. วิสามัญเกี่ยวกับกฎหมายและระเบียบ** ในการประชุมครั้งที่ ๒/๒๕๕๘ เมื่อวันที่ ๒ กรกฎาคม ๒๕๕๘ มีมติเห็นชอบให้นำเสนอ ก.ก. พิจารณาการกำหนดแนวทางการปรับอัตราเงินเดือนข้าราชการกรุงเทพมหานครสามัญ ดังนี้

๑. นำบัญชีเงินเดือนขั้นต่ำขั้นสูงของข้าราชการพลเรือนสามัญตามพระราชบัญญัติระเบียบข้าราชการพลเรือน (ฉบับที่ ๒) พ.ศ.๒๕๕๘ มาใช้กับข้าราชการกรุงเทพมหานครสามัญโดยอนุโลม ให้มีผลใช้บังคับตั้งแต่วันที่ ๑ ธันวาคม ๒๕๕๗

๒. ปรับตารางการเลื่อนเงินเดือนชั่วคราวสำหรับข้าราชการกรุงเทพมหานครสามัญ ให้สอดคล้องกับบัญชีเงินเดือนขั้นต่ำขั้นสูงของข้าราชการกรุงเทพมหานครสามัญ โดยจัดทำเพิ่มขึ้น ๓ ชั้นจนถึงขั้นสูงของบัญชีเงินเดือนใหม่ในทุกประเภทและระดับ ให้มีผลใช้บังคับตั้งแต่วันที่ ๑ ธันวาคม ๒๕๕๗

๓. กำหนดหลักเกณฑ์วิธีการปรับอัตราเงินเดือนข้าราชการกรุงเทพมหานครสามัญเข้าสู่บัญชีเงินเดือนขั้นต่ำขั้นสูงของข้าราชการกรุงเทพมหานครสามัญ

โดยในส่วนของ การอ้างอิงอำนาจตามกฎหมายนั้น ให้ใช้มาตรา ๔๔ และมาตรา ๘๕ แห่งพระราชบัญญัติระเบียบข้าราชการกรุงเทพมหานครและบุคลากรกรุงเทพมหานคร พ.ศ.๒๕๕๔

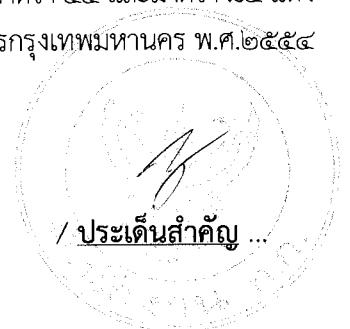

ประเด็นสำคัญในการพิจารณาของ ก.ก.

๑. การปรับอัตราเงินเดือนข้าราชการกรุงเทพมหานครสามัญในครั้งนี้เป็น การดำเนินการ ไปตามนโยบายของรัฐบาลที่ให้ปรับบัญชีเงินเดือนของข้าราชการทุกประเภท สำหรับ กรุงเทพมหานคร การดำเนินการเรื่องนี้เป็นอำนาจของ ก.ก.

๒. การนำบัญชีเงินเดือนขั้นต่ำขั้นสูงของข้าราชการพลเรือนสามัญ ตามพระราชบัญญัติ ระเบียบข้าราชการพลเรือน (ฉบับที่ ๒) พ.ศ.๒๕๕๘ มาใช้กับข้าราชการกรุงเทพมหานคร สามัญโดยอนุโลม ให้มีผลใช้บังคับตั้งแต่วันที่ ๑ ธันวาคม ๒๕๕๗ ซึ่งเป็นผลให้ต้องมีการ แก้ไขคำสั่งเลื่อนเงินเดือน เมื่อวันที่ ๑ เมษายน ๒๕๕๘ ดังนั้นจะต้องดำเนินการในส่วนที่ เกี่ยวข้องโดยเร็ว เพื่อมิให้เกิดผลกระทบต่อการเลื่อนเงินเดือนในวันที่ ๑ ตุลาคม ๒๕๕๘

มติที่ประชุม

เห็นชอบ ดังนี้

๑. นำบัญชีเงินเดือนขั้นต่ำขั้นสูงของข้าราชการพลเรือนสามัญตามพระราชบัญญัติ ระเบียบข้าราชการพลเรือน (ฉบับที่ ๒) พ.ศ.๒๕๕๘ มาใช้กับข้าราชการกรุงเทพมหานครสามัญ โดยอนุโลม ให้มีผลใช้บังคับตั้งแต่วันที่ ๑ ธันวาคม ๒๕๕๗ (เอกสารแนบท้ายหมายเลข ๑)

๒. ปรับตารางการเลื่อนเงินเดือนชั่วคราวสำหรับข้าราชการกรุงเทพมหานครสามัญ ให้สอดคล้องกับบัญชีเงินเดือนขั้นต่ำขั้นสูงของข้าราชการกรุงเทพมหานครสามัญ โดยจัดทำ เพิ่มขึ้น ๓ ชั้น จนถึงขั้นสูงของบัญชีเงินเดือนใหม่ในทุกประเภทและระดับ ให้มีผลใช้บังคับ ตั้งแต่วันที่ ๑ ธันวาคม ๒๕๕๗ (เอกสารแนบท้ายหมายเลข ๒)

๓. กำหนดหลักเกณฑ์วิธีการปรับอัตราเงินเดือนข้าราชการกรุงเทพมหานครสามัญ เข้าสู่บัญชีเงินเดือนขั้นต่ำขั้นสูงของข้าราชการกรุงเทพมหานครสามัญ (เอกสารแนบท้าย หมายเลข ๓)

๔. ให้กรุงเทพมหานครสามารถดำเนินการตามมติที่ประชุมในข้อ ๑ ข้อ ๒ และ ๓ ได้ทันที โดยไม่ต้องรอการรับรองรายงานการประชุม

/ ระเบียบวาระที่ ๕ ...

ระเบียบวาระที่ ๗      เรื่องกำหนดวันประชุมคณะกรรมการข้าราชการกรุงเทพมหานครและบุคลากร  
กรุงเทพมหานคร

ด้วยมติคณะกรรมการข้าราชการกรุงเทพมหานครและบุคลากร  
กรุงเทพมหานคร (ก.ก.) ในการประชุมครั้งที่ ๑/๒๕๕๘ เมื่อวันที่ ๑๕ มกราคม  
๒๕๕๘ ให้กำหนดให้วันประชุม ก.ก. เป็นทุกวันพฤหัสบดีสัปดาห์ที่สามของเดือน  
เวลา ๑๔.๐๐ น.

ดังนั้น การประชุม ก.ก. ครั้งต่อไป ๘/๒๕๕๘ กำหนดเป็น  
วันพฤหัสบดีที่ ๒๐ สิงหาคม ๒๕๕๘ เวลา ๑๔.๐๐ น.

มติที่ประชุม      รับทราบ

เลิกประชุมเวลา ๑๕.๒๐ น.

(นายเกรียงพล พัฒนรัฐ)  
หัวหน้าสำนักงาน ก.ก.  
กรรมการและเลขานุการ ก.ก.  
ผู้จดย่างงานการประชุม

บัญชีเงินเดือนขั้นต่ำขั้นสูงของข้าราชการกรุงเทพมหานครสามัญ  
 ตำแหน่งประเภทบริหาร

	บาท	บาท
ขั้นสูง	๗๔,๓๒๐	๗๖,๘๐๐
ขั้นต่ำ	๕๑,๑๔๐	๕๖,๓๘๐
ขั้นต่ำชั่วคราว	๒๔,๔๐๐	๒๙,๙๘๐
ระดับ	ต้น	สูง

บัญชีเงินเดือนขั้นต่ำขั้นสูงของข้าราชการกรุงเทพมหานครสามัญ  
 ตำแหน่งประเภทอำนวยการ

	บาท	บาท
ขั้นสูง	๕๙,๕๐๐	๗๐,๓๖๐
ขั้นต่ำ	๒๖,๖๖๐	๓๒,๘๕๐
ขั้นต่ำชั่วคราว	๑๙,๘๖๐	๒๔,๔๐๐
ระดับ	ต้น	สูง

บัญชีเงินเดือนขั้นต่ำขั้นสูงของข้าราชการกรุงเทพมหานครสามัญ  
 ตำแหน่งประเภทวิชาการ

	บาท	บาท	บาท	บาท	บาท
ขั้นสูง	๒๖,๙๐๐	๔๓,๖๐๐	๕๘,๓๙๐	๖๙,๐๔๐	๗๖,๘๐๐
ขั้นต่ำ	๘,๓๔๐	๑๕,๐๕๐	๒๒,๑๔๐	๓๑,๔๐๐	๔๓,๘๑๐
ขั้นต่ำชั่วคราว	๗,๑๔๐	๑๓,๑๖๐	๑๙,๘๖๐	๒๔,๔๐๐	๒๙,๙๘๐
ระดับ	ปฏิบัติการ	ชำนาญการ	ชำนาญการพิเศษ	เชี่ยวชาญ	ทรงคุณวุฒิ

บัญชีเงินเดือนขั้นต่ำขั้นสูงของข้าราชการกรุงเทพมหานครสามัญ  
 ตำแหน่งประเภททั่วไป

	บาท	บาท	บาท	บาท
ขั้นสูง	๒๑,๐๑๐	๓๘,๗๕๐	๕๔,๘๒๐	๖๙,๐๔๐
ขั้นต่ำ	๔,๘๗๐	๑๐,๑๙๐	๑๕,๔๑๐	๔๘,๒๒๐
ระดับ	ปฏิบัติงาน	ชำนาญงาน	อาวุโส	ทักษะพิเศษ

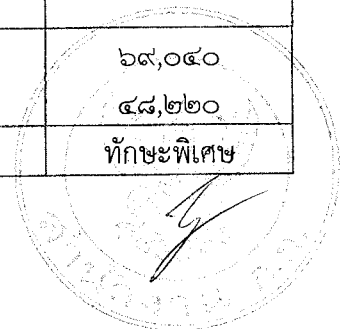

ตารางการโอนเงินเดือนชั่วคราว  
สำหรับข้าราชการกรุงเทพมหานครสามัญ

(วันที่ 1 ธันวาคม 2557)

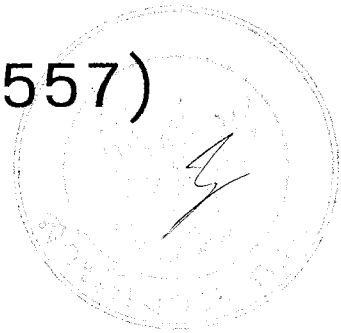

ตารางการเลื่อนเงินเดือนชั่วคราวสำหรับข้าราชการกรุงเทพมหานครสามัญ			
ตำแหน่งประเภททั่วไป ระดับปฏิบัติงาน			
เงินเดือนฐาน	เลื่อน 0.5 ขั้น	เลื่อน 1 ขั้น	เลื่อน 1.5 ขั้น
21,010	21,010(420*)	21,010(840*)	21,010(1,260*)
20,700	21,010	21,010(420*)	21,010(840*)
20,380	20,700	21,010	21,010(420*)
20,060	20,380	20,700	21,010
19,740	20,060	20,380	20,700
19,420	19,740	20,060	20,380
19,100	19,420	19,740	20,060
18,790	19,100	19,420	19,740
18,480	18,790	19,100	19,420
18,190	18,480	18,790	19,100
17,880	18,190	18,480	18,790
17,570	17,880	18,190	18,480
17,270	17,570	17,880	18,190
16,960	17,270	17,570	17,880
16,650	16,960	17,270	17,570
16,340	16,650	16,960	17,270
16,030	16,340	16,650	16,960
15,720	16,030	16,340	16,650
15,540	16,030	16,340	16,650
15,440	15,720	16,030	16,340
15,290	15,540	16,030	16,340
15,140	15,440	15,720	16,030
15,060	15,290	15,540	16,030
14,850	15,140	15,440	15,720
14,810	15,060	15,290	15,540
14,570	14,850	15,140	15,440
14,560	14,810	15,060	15,290
14,320	14,570	14,850	15,140

ตารางการเลื่อนเงินเดือนชั่วคราวสำหรับข้าราชการกรุงเทพมหานครสามัญ			
ตำแหน่งประเภททั่วไป ระดับปฏิบัติงาน			
เงินเดือนฐาน	เลื่อน 0.5 ขั้น	เลื่อน 1 ขั้น	เลื่อน 1.5 ขั้น
14,310	14,570	14,850	15,140
14,060	14,320	14,570	14,850
14,030	14,310	14,570	14,850
13,820	14,060	14,320	14,570
13,760	14,030	14,310	14,570
13,570	13,820	14,060	14,320
13,500	13,760	14,030	14,310
13,310	13,570	13,820	14,060
13,230	13,500	13,760	14,030
13,070	13,310	13,570	13,820
12,970	13,230	13,500	13,760
12,810	13,070	13,310	13,570
12,730	12,970	13,230	13,500
12,560	12,810	13,070	13,310
12,470	12,730	12,970	13,230
12,330	12,560	12,810	13,070
12,220	12,470	12,730	12,970
12,090	12,330	12,560	12,810
11,960	12,220	12,470	12,730
11,860	12,090	12,330	12,560
11,700	11,960	12,220	12,470
11,630	11,860	12,090	12,330
11,450	11,700	11,960	12,220
11,400	11,630	11,860	12,090
11,200	11,450	11,700	11,960
11,180	11,400	11,630	11,860
10,970	11,200	11,450	11,700
10,950	11,200	11,450	11,700



ตารางการเลื่อนเงินเดือนชั่วคราวสำหรับข้าราชการกรุงเทพมหานครสามัญ			
ตำแหน่งประเภททั่วไป ระดับปฏิบัติงาน			
เงินเดือนฐาน	เลื่อน 0.5 ขั้น	เลื่อน 1 ขั้น	เลื่อน 1.5 ขั้น
10,760	10,970	11,200	11,450
10,700	10,950	11,200	11,450
10,540	10,760	10,970	11,200
10,440	10,700	10,950	11,200
10,350	10,540	10,760	10,970
10,280	10,540	10,760	10,970
10,190	10,440	10,700	10,950
10,150	10,350	10,540	10,760
10,070	10,280	10,540	10,760
9,960	10,190	10,440	10,700
9,950	10,150	10,350	10,540
9,910	10,070	10,280	10,540
9,740	9,960	10,190	10,440
9,710	9,960	10,190	10,440
9,700	9,960	10,190	10,440
9,540	9,740	9,960	10,190
9,520	9,710	9,960	10,190
9,440	9,700	9,960	10,190
9,340	9,540	9,740	9,960
9,330	9,520	9,710	9,960
9,210	9,440	9,700	9,960
9,150	9,340	9,540	9,740
9,140	9,340	9,540	9,740
8,970	9,210	9,440	9,700
8,930	9,140	9,340	9,540
8,800	8,970	9,210	9,440
8,740	8,970	9,210	9,440
8,610	8,800	8,970	9,150

ตารางการเลื่อนเงินเดือนชั่วคราวสำหรับข้าราชการกรุงเทพมหานครสามัญ			
ตำแหน่งประเภททั่วไป ระดับปฏิบัติงาน			
เงินเดือนฐาน	เลื่อน 0.5 ขั้น	เลื่อน 1 ขั้น	เลื่อน 1.5 ขั้น
8,590	8,800	8,970	9,150
8,540	8,740	8,930	9,140
8,450	8,610	8,800	8,970
8,430	8,590	8,800	8,970
8,340	8,540	8,740	8,930
8,290	8,450	8,610	8,800
8,260	8,430	8,590	8,800
8,130	8,340	8,540	8,740
8,120	8,290	8,450	8,610
8,100	8,260	8,430	8,590
7,960	8,130	8,340	8,540
7,950	8,130	8,340	8,540
7,940	8,130	8,340	8,540
7,800	7,960	8,130	8,340
7,790	7,950	8,130	8,340
7,730	7,940	8,130	8,340
7,640	7,800	7,960	8,130
7,630	7,800	7,960	8,130
7,530	7,730	7,940	8,310
7,480	7,640	7,800	7,960
7,460	7,630	7,800	7,960
7,330	7,530	7,730	7,940
7,320	7,530	7,730	7,940
7,290	7,460	7,630	7,800
7,210	7,330	7,530	7,730
7,140	7,320	7,530	7,730
7,050	7,210	7,330	7,480
6,970	7,140	7,290	7,460

ตารางการเลื่อนเงินเดือนชั่วคราวสำหรับข้าราชการกรุงเทพมหานครสามัญ			
ตำแหน่งประเภททั่วไป ระดับปฏิบัติงาน			
เงินเดือนฐาน	เลื่อน 0.5 ขั้น	เลื่อน 1 ขั้น	เลื่อน 1.5 ขั้น
6,920	7,050	7,210	7,330
6,800	6,970	7,140	7,290
6,790	6,920	7,050	7,210
6,650	6,800	6,970	7,140
6,630	6,800	6,970	7,140
6,530	6,650	6,800	6,970
6,470	6,630	6,800	6,970
6,400	6,530	6,650	6,800
6,300	6,470	6,630	6,800
6,270	6,400	6,530	6,650
6,160	6,300	6,470	6,630
6,140	6,300	6,470	6,630
6,050	6,160	6,300	6,470
5,970	6,140	6,300	6,470
5,920	6,050	6,160	6,300
5,810	5,970	6,140	6,300
5,690	5,810	5,920	6,050
5,580	5,690	5,810	5,920
5,440	5,580	5,690	5,810
5,340	5,440	5,580	5,690
5,220	5,340	5,440	5,580
5,100	5,220	5,340	5,440
4,980	5,100	5,220	5,340
4,870	4,980	5,100	5,220

หมายเหตุ \* เงินค่าตอบแทนพิเศษตามระเบียบกระทรวงการคลังว่าด้วยการ  
เบิกจ่ายเงินค่าตอบแทนพิเศษของข้าราชการและลูกจ้างประจำผู้ได้รับเงินเดือน  
หรือค่าจ้างถึงขั้นสูงของอันดับหรือตำแหน่ง พ.ศ. 2550 และที่แก้ไขเพิ่มเติม

ตารางการเลื่อนเงินเดือนชั่วคราวสำหรับข้าราชการกรุงเทพมหานครสามัญ			
ตำแหน่งประเภททั่วไป ระดับชำนาญงาน			
เงินเดือนฐาน	เลื่อน 0.5 ขั้น	เลื่อน 1 ขั้น	เลื่อน 1.5 ขั้น
38,750	38,750(780*)	38,750(1,550*)	38,750(2,330*)
38,170	38,750	38,750(780*)	38,750(1,550*)
37,580	38,170	38,750	38,750(780*)
36,990	37,580	38,170	38,750
36,400	36,990	37,580	38,170
35,810	36,400	36,990	37,580
35,220	35,810	36,400	36,990
34,660	35,220	35,810	36,400
34,080	34,660	35,220	35,810
33,510	34,080	34,660	35,220
32,930	33,510	34,080	34,660
32,350	32,930	33,510	34,080
31,770	32,350	32,930	33,510
31,200	31,770	32,350	32,930
30,620	31,200	31,770	32,350
30,040	30,620	31,200	31,770
29,460	30,040	30,620	31,200
28,880	29,460	30,040	30,620
28,430	28,880	29,460	30,040
27,960	28,430	28,880	29,460
27,490	27,960	28,430	28,880
27,030	27,490	27,960	28,430
26,580	27,030	27,490	27,960
26,120	26,580	27,030	27,490
25,660	26,120	26,580	27,030
25,190	25,660	26,120	26,580

เงินเดือนฐาน	เลื่อน 0.5 ขั้น	เลื่อน 1 ขั้น	เลื่อน 1.5 ขั้น
24,730	25,190	25,660	26,120
24,270	24,730	25,190	25,660
23,820	24,270	24,730	25,190
23,370	23,820	24,270	24,730
23,340	23,820	24,270	24,730
22,980	23,370	23,820	24,270
22,920	23,370	23,820	24,270
22,600	22,980	23,370	23,820
22,490	22,920	23,370	23,820
22,230	22,600	22,980	23,370
22,040	22,490	22,920	23,370
21,880	22,230	22,600	22,980
21,620	22,040	22,490	22,920
21,500	21,880	22,230	22,600
21,190	21,620	22,040	22,490
21,140	21,500	21,880	22,230
20,780	21,190	21,620	22,040
20,770	21,140	21,500	21,880
20,400	20,780	21,190	21,620
20,360	20,780	21,190	21,620
20,040	20,400	20,780	21,190
19,970	20,360	20,780	21,190
19,660	20,040	20,400	20,780
19,580	19,970	20,360	20,780
19,300	19,660	20,040	20,400
19,200	19,580	19,970	20,360
18,950	19,300	19,660	20,040
18,810	19,200	19,580	19,970

เงินเดือนฐาน	เลื่อน 0.5 ขั้น	เลื่อน 1 ขั้น	เลื่อน 1.5 ขั้น
18,590	18,950	19,300	19,660
18,440	18,810	19,200	19,580
18,230	18,590	18,950	19,300
18,060	18,440	18,810	19,200
17,890	18,230	18,590	18,950
17,690	18,060	18,440	18,810
17,550	17,890	18,230	18,590
17,310	17,690	18,060	18,440
17,200	17,550	17,890	18,230
16,920	17,310	17,690	18,060
16,880	17,200	17,550	17,890
16,570	16,920	17,310	17,690
16,550	16,880	17,200	17,550
16,240	16,570	16,920	17,310
16,190	16,570	16,920	17,310
15,920	16,240	16,570	16,920
15,800	16,190	16,570	16,920
15,610	15,920	16,240	16,570
15,430	15,800	16,190	16,570
15,290	15,610	15,920	16,240
15,050	15,430	15,800	16,190
15,000	15,290	15,610	15,920
14,680	15,050	15,430	15,800
14,660	15,050	15,430	15,800
14,380	14,680	15,050	15,430
14,300	14,660	15,050	15,430
14,070	14,380	14,680	15,050
13,910	14,300	14,660	15,050

เงินเดือนฐาน	เลื่อน 0.5 ขั้น	เลื่อน 1 ขั้น	เลื่อน 1.5 ขั้น
13,770	14,070	14,380	14,680
13,530	13,910	14,300	14,660
13,470	13,770	14,070	14,380
13,160	13,530	13,910	14,300
12,840	13,160	13,470	13,770
12,530	12,840	13,160	13,470
12,240	12,530	12,840	13,160
11,920	12,240	12,530	12,840
11,620	11,920	12,240	12,530
11,310	11,620	11,920	12,240
11,000	11,310	11,620	11,920
10,700	11,000	11,310	11,620

หมายเหตุ \* เงินค่าตอบแทนพิเศษตามระเบียบกระทรวงการคลังว่าด้วยการ  
เบิกจ่ายเงินค่าตอบแทนพิเศษของข้าราชการและลูกจ้างประจำผู้ได้รับเงินเดือน  
หรือค่าจ้างถึงขั้นสูงของอันดับหรือตำแหน่ง พ.ศ. 2550 และที่แก้ไขเพิ่มเติม

ตารางการเลื่อนเงินเดือนชั่วคราวสำหรับข้าราชการกรุงเทพมหานครสามัญ			
ตำแหน่งประเภททั่วไป ระดับอาวุโส			
เงินเดือนฐาน	เลื่อน 0.5 ขั้น	เลื่อน 1 ขั้น	เลื่อน 1.5 ขั้น
41,620	41,620(840*)	41,620(1,670*)	41,620(2,500*)
40,990	41,620	41,620(840*)	41,620(1,670*)
40,360	40,990	41,620	41,620(840*)
39,730	40,360	40,990	41,620
39,100	39,730	40,360	40,990
38,470	39,100	39,730	40,360
37,830	38,470	39,100	39,730
37,130	37,830	38,470	39,100
36,450	37,130	37,830	38,470
35,760	36,450	37,130	37,830
35,220	36,450	37,130	37,830
35,090	35,760	36,450	37,130
34,680	35,220	36,450	37,130
34,430	35,090	35,760	36,450
34,110	34,680	35,220	36,450
33,770	34,430	35,090	35,760
33,560	34,110	34,680	35,220
33,140	33,770	34,430	35,090
33,000	33,560	34,110	34,680
32,510	33,140	33,770	34,430
32,450	33,000	33,560	34,110
31,900	32,510	33,140	33,770
31,880	32,450	33,000	33,560
31,340	31,900	32,510	33,140
31,290	31,900	32,510	33,140
30,790	31,340	31,900	32,510



เงินเดือนฐาน	เดือน 0.5 ปี	เดือน 1 ปี	เดือน 1.5 ปี
30,690	31,290	31,900	32,510
30,220	30,790	31,340	31,900
30,100	30,690	31,290	31,900
29,680	30,220	30,790	31,340
29,510	30,100	30,690	31,290
29,110	29,680	30,220	30,790
28930	29510	30100	30690
28,560	29,110	29,680	30,220
28,350	28,930	29,510	30,100
28,030	28,560	29,110	29,680
27,800	28,350	28,930	29,510
27,480	28,030	28,560	29,110
27,230	27,800	28,350	28,930
26,980	27,480	28,030	28,560
26,660	27,230	27,800	28,350
26,460	26,980	27,480	28,030
26,100	26,660	27,230	27,800
25,970	26,460	26,980	27,480
25,530	26,100	26,660	27,230
25,470	25,970	26,460	26,980
24,970	25,530	26,100	26,660
24,960	25,530	26,100	26,660
24,490	24,970	25,530	26,100
24,400	24,960	25,530	26,100
24,010	24,490	24,970	25,530
23,830	24,400	24,960	25,530
23,550	24,010	24,490	24,970
23,270	23,830	24,400	24,960

เงินเดือนฐาน	เลื่อน 0.5 ขั้น	เลื่อน 1 ขั้น	เลื่อน 1.5 ขั้น
23,080	23,550	24,010	24,490
22,700	23,270	23,830	24,400
22,620	23,080	23,550	24,010
22,170	22,700	23,270	23,830
22,140	22,700	23,270	23,830
21,710	22,170	22,700	23,270
21,550	22,140	22,700	23,270
21,240	21,710	22,170	22,700
20,990	21,550	22,140	22,700
20,790	21,240	21,710	22,170
20,420	20,990	21,550	22,140
20,320	20,790	21,240	21,710
19,860	20,420	20,990	21,550
19,410	19,860	20,320	20,790
18,950	19,410	19,860	20,320
18,470	18,950	19,410	19,860
18,010	18,470	18,950	19,410
17,560	18,010	18,470	18,950
17,100	17,560	18,010	18,470
16,640	17,100	17,560	18,010
16,190	16,640	17,100	17,560

หมายเหตุ \* เงินค่าตอบแทนพิเศษตามระเบียบกระทรวงการคลังว่าด้วยการ  
เบิกจ่ายเงินค่าตอบแทนพิเศษของข้าราชการและลูกจ้างประจำผู้ได้รับเงินเดือน  
หรือค่าจ้างถึงขั้นสูงของอันดับหรือตำแหน่ง พ.ศ. 2550 และที่แก้ไขเพิ่มเติม

ตารางการเลื่อนเงินเดือนชั่วคราวสำหรับข้าราชการกรุงเทพมหานครสามัญ ตำแหน่งประเภททั่วไป ระดับอาวุโส (เฉพาะสายงานที่ ก.ก.กำหนดให้ได้รับเงินเดือนขั้นสูง)			
เงินเดือนฐาน	เลื่อน 0.5 ขั้น	เลื่อน 1 ขั้น	เลื่อน 1.5 ขั้น
54,820	54,820(1,100)	54,820(2,200)	54,820(3,290)
53,950	54,820	54,820(1,100)	54,820(2,200)
53,080	53,950	54,820	54,820(1,100)
52,260	53,080	53,950	54,820
51,450	52,260	53,080	53,950
50,640	51,450	52,260	53,080
49,830	50,640	51,450	52,260
49,010	49,830	50,640	51,450
48,200	49,010	49,830	50,640
47,380	48,200	49,010	49,830
46,560	47,380	48,200	49,010
45,750	46,560	47,380	48,200
44,930	45,750	46,560	47,380
44,130	44,930	45,750	46,560
43,300	44,130	44,930	45,750
42,620	43,300	44,130	44,930
41,930	42,620	43,300	44,130
41,250	41,930	42,620	43,300
40,560	41,250	41,930	42,620
39,880	40,560	41,250	41,930
39,190	39,880	40,560	41,250
38,500	39,190	39,880	40,560
37,830	38,500	39,190	39,880
37,130	37,830	38,500	39,190
36,450	37,130	37,830	38,500

ตารางการเลื่อนเงินเดือนชั่วคราวสำหรับข้าราชการกรุงเทพมหานครสามัญ ตำแหน่งประเภททั่วไป ระดับอาวุโส (เฉพาะสายงานที่ ก.ก.กำหนดให้ได้รับเงินเดือนขั้นสูง)			
เงินเดือนฐาน	เลื่อน 0.5 ขั้น	เลื่อน 1 ขั้น	เลื่อน 1.5 ขั้น
35,760	36,450	37,130	37,830
35,220	36,450	37,130	37,830
35,090	35,760	36,450	37,130
34,680	35,220	36,450	37,130
34,430	35,090	35,760	36,450
34,110	34,680	35,220	36,450
33,770	34,430	35,090	35,760
33,560	34,110	34,680	35,220
33,140	33,770	34,430	35,090
33,000	33,560	34,110	34,680
32,510	33,140	33,770	34,430
32,450	33,000	33,560	34,110
31,900	32,510	33,140	33,770
31,880	32,450	33,000	33,560
31,340	31,900	32,510	33,140
31,290	31,900	32,510	33,140
30,790	31,340	31,900	32,510
30,690	31,290	31,900	32,510
30,220	30,790	31,340	31,900
30,100	30,690	31,290	31,900
29,680	30,220	30,790	31,340
29,510	30,100	30,690	31,290
29,110	29,680	30,220	30,790
28,930	29,510	30,100	30,690
28,560	29,110	29,680	30,220

ตารางการเลื่อนเงินเดือนชั่วคราวสำหรับข้าราชการกรุงเทพมหานครสามัญ ตำแหน่งประเภททั่วไป ระดับอาวุโส (เฉพาะสายงานที่ ก.ก.กำหนดให้ได้รับเงินเดือนขั้นสูง)			
เงินเดือนฐาน	เลื่อน 0.5 ขั้น	เลื่อน 1 ขั้น	เลื่อน 1.5 ขั้น
28,350	28,930	29,510	30,100
28,030	28,560	29,110	29,680
27,800	28,350	28,930	29,510
27,480	28,030	28,560	29,110
27,230	27,800	28,350	28,930
26,980	27,480	28,030	28,560
26,660	27,230	27,800	28,350
26,460	26,980	27,480	28,030
26,100	26,660	27,230	27,800
25,970	26,460	26,980	27,480
25,530	26,100	26,660	27,230
25,470	25,970	26,460	26,980
24,970	25,530	26,100	26,660
24,960	25,530	26,100	26,660
24,490	24,970	25,530	26,100
24,400	24,960	25,530	26,100
24,010	24,490	24,970	25,530
23,830	24,400	24,960	25,530
23,550	24,010	24,490	24,970
23,270	23,830	24,400	24,960
23,080	23,550	24,010	24,490
22,700	23,270	23,830	24,400
22,620	23,080	23,550	24,010
22,170	22,700	23,270	23,830
22,140	22,700	23,270	23,830

ตารางการเลื่อนเงินเดือนชั่วคราวสำหรับข้าราชการกรุงเทพมหานครสามัญ ตำแหน่งประเภททั่วไป ระดับอาวุโส (เฉพาะสายงานที่ ก.ก.กำหนดให้ได้รับเงินเดือนขั้นสูง)			
เงินเดือนฐาน	เลื่อน 0.5 ขั้น	เลื่อน 1 ขั้น	เลื่อน 1.5 ขั้น
21,710	22,170	22,700	23,270
21,550	22,140	22,700	23,270
21,240	21,710	22,170	22,700
20,990	21,550	22,140	22,700
20,790	21,240	21,710	22,170
20,420	20,990	21,550	22,140
20,320	20,790	21,240	21,710
19,860	20,420	20,990	21,550
19,410	19,860	20,320	20,790
18,950	19,410	19,860	20,320
18,470	18,950	19,410	19,860
18,010	18,470	18,950	19,410
17,560	18,010	18,470	18,950
17,100	17,560	18,010	18,470
16,640	17,100	17,560	18,010
16,190	16,640	17,100	17,560

หมายเหตุ \* เงินค่าตอบแทนพิเศษตามระเบียบกระทรวงการคลังว่าด้วยการ  
 เบิกจ่ายเงินค่าตอบแทนพิเศษของข้าราชการและลูกจ้างประจำผู้ได้รับเงินเดือน  
 หรือค่าจ้างถึงขั้นสูงของอันดับหรือตำแหน่ง พ.ศ. 2550 และที่แก้ไขเพิ่มเติม

ตารางการเลื่อนเงินเดือนชั่วคราวสำหรับข้าราชการกรุงเทพมหานครสามัญ			
ตำแหน่งประเภททั่วไป ระดับทักษะพิเศษ			
เงินเดือนฐาน	เลื่อน 0.5 ขั้น	เลื่อน 1 ขั้น	เลื่อน 1.5 ขั้น
69,040	69,040(1,390)	69,040(2,770)	69,040(4,150)
68,000	69,040	69,040(1,390)	69,040(2,770)
66,950	68,000	69,040	69,040(1,390)
65,900	66,950	68,000	69,040
64,860	65,900	66,950	68,000
63,810	64,860	65,900	66,950
62,760	63,810	64,860	65,900
61,580	62,760	63,810	64,860
60,520	61,580	62,760	63,810
59,450	60,520	61,580	62,760
58,390	59,450	60,520	61,580
57,330	58,390	59,450	60,520
56,270	57,330	58,390	59,450
55,210	56,270	57,330	58,390
54,150	55,210	56,270	57,330
53,080	54,150	55,210	56,270
52,260	53,080	54,150	55,210
51,450	52,260	53,080	54,150
50,640	51,450	52,260	53,080

หมายเหตุ \* เงินค่าตอบแทนพิเศษตามระเบียบกระทรวงการคลังว่าด้วยการ  
เบิกจ่ายเงินค่าตอบแทนพิเศษของข้าราชการและลูกจ้างประจำผู้ได้รับเงินเดือน  
หรือค่าจ้างถึงขั้นสูงของอันดับหรือตำแหน่ง พ.ศ. 2550 และที่แก้ไขเพิ่มเติม

ตารางการเลื่อนเงินเดือนชั่วคราวสำหรับข้าราชการกรุงเทพมหานครสามัญ ตำแหน่งประเภทวิชาการ ระดับปฏิบัติการ			
เงินเดือนฐาน	เลื่อน 0.5 ขั้น	เลื่อน 1 ขั้น	เลื่อน 1.5 ขั้น
26,900	26,900(540*)	26,900(1,080*)	26,900(1,620*)
26,470	26,900	26,900(540*)	26,900(1,080*)
26,030	26,470	26,900	26,900(540*)
25,590	26,030	26,470	26,900
25,160	25,590	26,030	26,470
24,720	25,160	25,590	26,030
24,280	24,720	25,160	25,590
23,810	24,280	24,720	25,160
23,340	23,810	24,280	24,720
22,980	23,340	23,810	24,280
22,600	22,980	23,340	23,810
22,230	22,600	22,980	23,340
21,880	22,230	22,600	22,980
21,500	21,880	22,230	22,600
21,140	21,500	21,880	22,230
20,770	21,140	21,500	21,880
20,400	20,770	21,140	21,500
20,040	20,400	20,770	21,140
19,660	20,040	20,400	20,770
19,300	19,660	20,040	20,400
19,100	19,660	20,040	20,400
18,950	19,300	19,660	20,040
18,790	19,100	19,660	20,040
18,590	18,950	19,300	19,660
18,480	18,790	19,100	19,660
18,230	18,590	18,950	19,300
18,190	18,480	18,790	19,100



เงินเดือนฐาน	เลื่อน 0.5 ขั้น	เลื่อน 1 ขั้น	เลื่อน 1.5 ขั้น
17,890	18,230	18,590	18,950
17,880	18,190	18,480	18,790
17,570	17,890	18,230	18,590
17,550	17,890	18,230	18,590
17,270	17,570	17,890	18,230
17,200	17,550	17,890	18,230
16,960	17,270	17,570	17,890
16,880	17,200	17,550	17,890
16,650	16,960	17,270	17,570
16,550	16,880	17,200	17,550
16,340	16,650	16,960	17,270
16,240	16,550	16,880	17,200
16,030	16,340	16,650	16,960
15,920	16,240	16,550	16,880
15,720	16,030	16,340	16,650
15,610	15,920	16,240	16,550
15,540	15,920	16,240	16,550
15,440	15,720	16,030	16,340
15,290	15,610	15,920	16,240
15,140	15,440	15,720	16,030
15,060	15,290	15,610	15,920
15,000	15,290	15,610	15,920
14,850	15,140	15,440	15,720
14,810	15,060	15,290	15,610
14,680	15,000	15,290	15,610
14,570	14,850	15,140	15,440
14,560	14,810	15,060	15,290
14,380	14,680	15,000	15,290
14,320	14,570	14,850	15,140

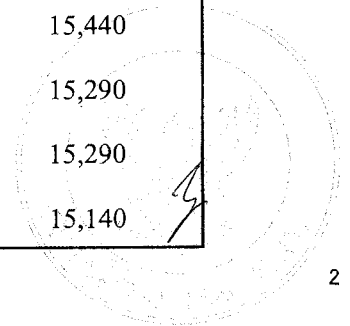

เงินเดือนฐาน	เดือน 0.5 ปี	เดือน 1 ปี	เดือน 1.5 ปี
14,310	14,570	14,850	15,140
14,070	14,380	14,680	15,000
14,060	14,320	14,570	14,850
14,030	14,310	14,570	14,850
13,820	14,070	14,380	14,680
13,770	14,070	14,380	14,680
13,760	14,030	14,310	14,570
13,570	13,820	14,070	14,380
13,500	13,770	14,070	14,380
13,470	13,770	14,070	14,380
13,310	13,570	13,820	14,070
13,230	13,500	13,770	14,070
13,160	13,470	13,770	14,070
13,070	13,310	13,570	13,820
12,970	13,230	13,500	13,770
12,840	13,160	13,470	13,770
12,810	13,070	13,310	13,570
12,730	12,970	13,230	13,500
12,560	12,840	13,160	13,470
12,530	12,840	13,160	13,470
12,470	12,730	12,970	13,230
12,330	12,560	12,840	13,160
12,240	12,530	12,840	13,160
12,220	12,470	12,730	12,970
12,090	12,330	12,560	12,840
11,960	12,240	12,530	12,840
11,920	12,240	12,530	12,840
11,860	12,090	12,330	12,560
11,700	11,960	12,240	12,530

เงินเดือนฐาน	เลื่อน 0.5 ขั้น	เลื่อน 1 ขั้น	เลื่อน 1.5 ขั้น
11,630	11,920	12,240	12,530
11,620	11,920	12,240	12,530
11,450	11,700	11,960	12,240
11,400	11,630	11,920	12,240
11,310	11,620	11,920	12,240
11,200	11,450	11,700	11,960
11,180	11,400	11,630	11,920
11,000	11,310	11,620	11,920
10,970	11,200	11,450	11,700
10,950	11,200	11,450	11,700
10,760	11,000	11,310	11,620
10,700	11,000	11,310	11,620
10,540	10,760	10,970	11,200
10,440	10,700	10,950	11,200
10,350	10,540	10,760	10,970
10,190	10,440	10,700	10,950
10,150	10,350	10,540	10,760
9,960	10,190	10,440	10,700
9,950	10,150	10,350	10,540
9,740	9,960	10,190	10,440
9,700	9,960	10,190	10,440
9,540	9,740	9,960	10,190
9,440	9,700	9,960	10,190
9,340	9,540	9,740	9,960
9,210	9,440	9,700	9,960
9,140	9,340	9,540	9,740
8,970	9,210	9,440	9,700
8,930	9,140	9,340	9,540
8,740	8,970	9,210	9,440

เงินเดือนฐาน	เลื่อน 0.5 ขั้น	เลื่อน 1 ขั้น	เลื่อน 1.5 ขั้น
8,540	8,740	8,930	9,140
8,340	8,540	8,740	8,930
8,130	8,340	8,540	8,740
7,940	8,130	8,340	8,540
7,730	7,940	8,130	8,340
7,530	7,730	7,940	8,130
7,320	7,530	7,730	7,940
7,140	7,320	7,530	7,730

หมายเหตุ \* เงินค่าตอบแทนพิเศษตามระเบียบกระทรวงการคลังว่าด้วยการ  
เบิกจ่ายเงินค่าตอบแทนพิเศษของข้าราชการและลูกจ้างประจำผู้ได้รับเงินเดือน  
หรือค่าจ้างถึงขั้นสูงของอันดับหรือตำแหน่ง พ.ศ. 2550 และที่แก้ไขเพิ่มเติม

ตารางการเลื่อนเงินเดือนชั่วคราวสำหรับข้าราชการกรุงเทพมหานครสามัญ ตำแหน่งประเภทวิชาการ ระดับชำนาญการ			
เงินเดือนฐาน	เลื่อน 0.5 ขั้น	เลื่อน 1 ขั้น	เลื่อน 1.5 ขั้น
43,600	43,600(880*)	43,600(1,750*)	43,600(2,620*)
42,910	43,600	43,600(880*)	43,600(1,750*)
42,220	42,910	43,600	43,600(880*)
41,530	42,220	42,910	43,600
40,840	41,530	42,220	42,910
40,150	40,840	41,530	42,220
39,450	40,150	40,840	41,530
38,750	39,450	40,150	40,840
38,040	38,750	39,450	40,150
37,340	38,040	38,750	39,450
36,630	37,340	38,040	38,750
35,930	36,630	37,340	38,040
35,220	35,930	36,630	37,340
34,680	35,220	35,930	36,630
34,110	34,680	35,220	35,930
33,560	34,110	34,680	35,220
33,000	33,560	34,110	34,680
32,450	33,000	33,560	34,110
31,880	32,450	33,000	33,560
31,340	31,880	32,450	33,000
30,790	31,340	31,880	32,450
30,220	30,790	31,340	31,880
29,680	30,220	30,790	31,340
29,110	29,680	30,220	30,790
28,880	29,680	30,220	30,790
28,560	29,110	29,680	30,220

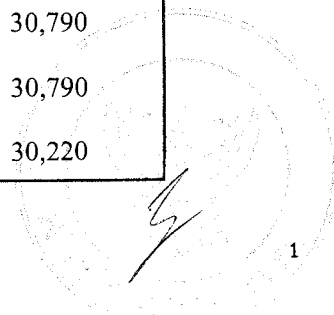

เงินเดือนฐาน	เลื่อน 0.5 ขั้น	เลื่อน 1 ขั้น	เลื่อน 1.5 ขั้น
28,430	28,880	29,680	30,220
28,030	28,560	29,110	29,680
27,960	28,430	28,880	29,680
27,490	28,030	28,560	29,110
27,480	28,030	28,560	29,110
27,030	27,490	28,030	28,560
26,980	27,480	28,030	28,560
26,580	27,030	27,490	28,030
26,460	26,980	27,480	28,030
26,120	26,580	27,030	27,490
25,970	26,460	26,980	27,480
25,660	26,120	26,580	27,030
25,470	25,970	26,460	26,980
25,190	25,660	26,120	26,580
24,970	25,470	25,970	26,460
24,730	25,190	25,660	26,120
24,490	24,970	25,470	25,970
24,270	24,730	25,190	25,660
24,010	24,490	24,970	25,470
23,820	24,270	24,730	25,190
23,550	24,010	24,490	24,970
23,370	23,820	24,270	24,730
23,080	23,550	24,010	24,490
22,920	23,370	23,820	24,270
22,620	23,080	23,550	24,010
22,490	22,920	23,370	23,820
22,170	22,620	23,080	23,550
22,040	22,490	22,920	23,370

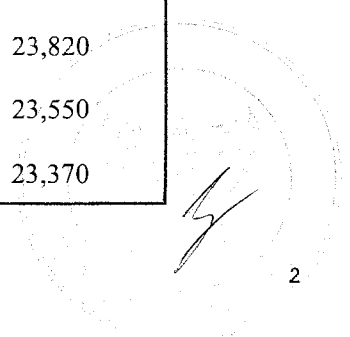

เงินเดือนฐาน	เลื่อน 0.5 ขั้น	เลื่อน 1 ขั้น	เลื่อน 1.5 ขั้น
21,710	22,170	22,620	23,080
21,620	22,040	22,490	22,920
21,240	21,710	22,170	22,620
21,190	21,620	22,040	22,490
20,790	21,240	21,710	22,170
20,780	21,190	21,620	22,040
20,360	20,790	21,240	21,710
20,320	20,790	21,240	21,710
19,970	20,360	20,790	21,240
19,860	20,320	20,790	21,240
19,580	19,970	20,360	20,790
19,410	19,860	20,320	20,790
19,200	19,580	19,970	20,360
18,950	19,410	19,860	20,320
18,810	19,200	19,580	19,970
18,470	18,950	19,410	19,860
18,440	18,810	19,200	19,580
18,060	18,470	18,950	19,410
18,010	18,470	18,950	19,410
17,690	18,060	18,470	18,950
17,560	18,010	18,470	18,950
17,310	17,690	18,060	18,470
17,100	17,560	18,010	18,470
16,920	17,310	17,690	18,060
16,640	17,100	17,560	18,010
16,570	16,920	17,310	17,690
16,190	16,640	17,100	17,560
15,800	16,190	16,570	16,920

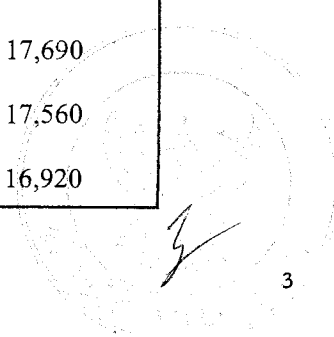

เงินเดือนฐาน	เลื่อน 0.5 ขั้น	เลื่อน 1 ขั้น	เลื่อน 1.5 ขั้น
15,430	15,800	16,190	16,570
15,050	15,430	15,800	16,190
14,660	15,050	15,430	15,800
14,300	14,660	15,050	15,430
13,910	14,300	14,660	15,050
13,530	13,910	14,300	14,660
13,160	13,530	13,910	14,300

หมายเหตุ \* เงินค่าตอบแทนพิเศษตามระเบียบกระทรวงการคลังว่าด้วยการ  
เบิกจ่ายเงินค่าตอบแทนพิเศษของข้าราชการและลูกจ้างประจำผู้ได้รับเงินเดือน  
หรือค่าจ้างถึงขั้นสูงของอันดับหรือตำแหน่ง พ.ศ. 2550 และที่แก้ไขเพิ่มเติม

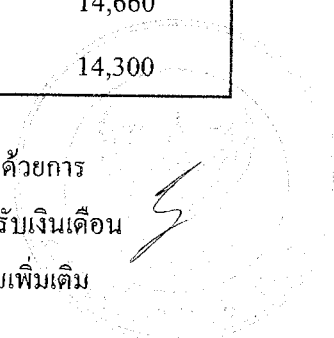



ตารางการเลื่อนเงินเดือนชั่วคราวสำหรับข้าราชการกรุงเทพมหานครสามัญ ตำแหน่งประเภทวิชาการ ระดับชำนาญการพิเศษ			
เงินเดือนฐาน	เลื่อน 0.5 ขั้น	เลื่อน 1 ขั้น	เลื่อน 1.5 ขั้น
58,390	58,390(1,170*)	58,390(2,340*)	58,390(3,510*)
57,480	58,390	58,390(1,170*)	58,390(2,340*)
56,540	57,480	58,390	58,390(1,170*)
55,610	56,540	57,480	58,390
54,680	55,610	56,540	57,480
53,750	54,680	55,610	56,540
52,820	53,750	54,680	55,610
51,830	52,820	53,750	54,680
50,830	51,830	52,820	53,750
49,830	50,830	51,830	52,820
49,010	49,830	50,830	51,830
48,200	49,010	49,830	50,830
47,380	48,200	49,010	49,830
46,560	47,380	48,200	49,010
45,750	46,560	47,380	48,200
44,930	45,750	46,560	47,380
44,130	44,930	45,750	46,560
43,300	44,130	44,930	45,750
42,620	43,300	44,130	44,930
41,930	42,620	43,300	44,130
41,250	41,930	42,620	43,300
40,560	41,250	41,930	42,620
39,880	40,560	41,250	41,930
39,190	39,880	40,560	41,250
38,500	39,190	39,880	40,560

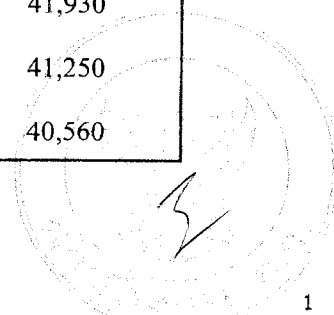

เงินเดือนฐาน	เลื่อน 0.5 ขั้น	เลื่อน 1 ขั้น	เลื่อน 1.5 ขั้น
37,830	38,500	39,190	39,880
37,130	37,830	38,500	39,190
36,450	37,130	37,830	38,500
35,760	36,450	37,130	37,830
35,090	35,760	36,450	37,130
34,430	35,090	35,760	36,450
33,770	34,430	35,090	35,760
33,140	33,770	34,430	35,090
32,510	33,140	33,770	34,430
31,900	32,510	33,140	33,770
31,290	31,900	32,510	33,140
30,690	31,290	31,900	32,510
30,100	30,690	31,290	31,900
29,510	30,100	30,690	31,290
28,930	29,510	30,100	30,690
28,350	28,930	29,510	30,100
27,800	28,350	28,930	29,510
27,230	27,800	28,350	28,930
26,660	27,230	27,800	28,350
26,100	26,660	27,230	27,800
25,530	26,100	26,660	27,230
24,960	25,530	26,100	26,660
24,400	24,960	25,530	26,100
23,830	24,400	24,960	25,530
23,270	23,830	24,400	24,960
22,700	23,270	23,830	24,400
22,140	22,700	23,270	23,830

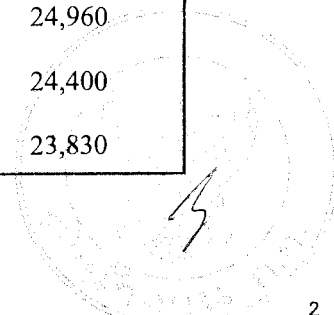

เงินเดือนฐาน	เลื่อน 0.5 ขั้น	เลื่อน 1 ขั้น	เลื่อน 1.5 ขั้น
21,550	22,140	22,700	23,270
20,990	21,550	22,140	22,700
20,420	20,990	21,550	22,140
19,860	20,420	20,990	21,550

หมายเหตุ \* เงินค่าตอบแทนพิเศษตามระเบียบกระทรวงการคลังว่าด้วยการ  
เบิกจ่ายเงินค่าตอบแทนพิเศษของข้าราชการและลูกจ้างประจำผู้ได้รับเงินเดือน  
หรือค่าจ้างถึงขั้นสูงของอันดับหรือตำแหน่ง พ.ศ. 2550 และที่แก้ไขเพิ่มเติม

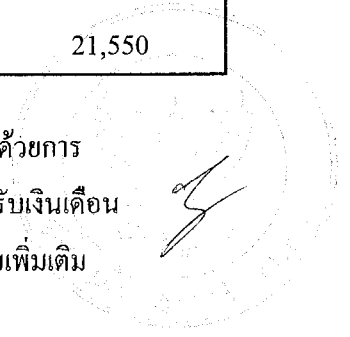

ตารางการเลื่อนเงินเดือนชั่วคราวสำหรับข้าราชการกรุงเทพมหานครสามัญ			
ตำแหน่งประเภทวิชาการ ระดับเชี่ยวชาญ			
เงินเดือนฐาน	เลื่อน 0.5 ขั้น	เลื่อน 1 ขั้น	เลื่อน 1.5 ขั้น
69,040	69,040(1,380*)	69,040(2,770*)	69,040(4,150*)
67,980	69,040	69,040(1,380*)	69,040(2,770*)
66,910	67,980	69,040	69,040(1,380*)
65,840	66,910	67,980	69,040
64,780	65,840	66,910	67,980
63,710	64,780	65,840	66,910
62,640	63,710	64,780	65,840
61,580	62,640	63,710	64,780
60,520	61,580	62,640	63,710
59,450	60,520	61,580	62,640
58,390	59,450	60,520	61,580
57,330	58,390	59,450	60,520
56,270	57,330	58,390	59,450
55,210	56,270	57,330	58,390
54,150	55,210	56,270	57,330
53,080	54,150	55,210	56,270
52,260	53,080	54,150	55,210
51,450	52,260	53,080	54,150
50,640	51,450	52,260	53,080
49,830	50,640	51,450	52,260
49,010	49,830	50,640	51,450
48,200	49,010	49,830	50,640
47,380	48,200	49,010	49,830
46,560	47,380	48,200	49,010
45,750	46,560	47,380	48,200
44,930	45,750	46,560	47,380
44,130	44,930	45,750	46,560
43,310	44,130	44,930	45,750

เงินเดือนฐาน	เดือน 0.5 ขั้น	เดือน 1 ขั้น	เดือน 1.5 ขั้น
42,490	43,310	44,130	44,930
41,670	42,490	43,310	44,130
40,890	41,670	42,490	43,310
40,100	40,890	41,670	42,490
39,360	40,100	40,890	41,670
38,620	39,360	40,100	40,890
37,880	38,620	39,360	40,100
37,120	37,880	38,620	39,360
36,410	37,120	37,880	38,620
35,690	36,410	37,120	37,880
34,980	35,690	36,410	37,120
34,270	34,980	35,690	36,410
33,550	34,270	34,980	35,690
32,850	33,550	34,270	34,980
32,110	32,850	33,550	34,270
31,400	32,110	32,850	33,550
30,700	31,400	32,110	32,850
29,980	30,700	31,400	32,110
29,280	29,980	30,700	31,400
28,560	29,280	29,980	30,700
27,850	28,560	29,280	29,980
27,160	27,850	28,560	29,280
26,460	27,160	27,850	28,560
25,770	26,460	27,160	27,850
25,080	25,770	26,460	27,160
24,400	25,080	25,770	26,460

หมายเหตุ \* เงินค่าตอบแทนพิเศษตามระเบียบกระทรวงการคลังว่าด้วยการ  
เบิกจ่ายเงินค่าตอบแทนพิเศษของข้าราชการและลูกจ้างประจำผู้ได้รับเงินเดือน  
หรือค่าจ้างถึงขั้นสูงของอันดับหรือตำแหน่ง พ.ศ. 2550 และที่แก้ไขเพิ่มเติม

ตารางการเลื่อนเงินเดือนชั่วคราวสำหรับข้าราชการกรุงเทพมหานครสามัญ			
ตำแหน่งประเภทวิชาการ ระดับทรงคุณวุฒิ			
เงินเดือนฐาน	เลื่อน 0.5 ขั้น	เลื่อน 1 ขั้น	เลื่อน 1.5 ขั้น
74,320	74,320(1,490*)	74,320(2,980*)	74,320(4,460*)
73,190	74,320	74,320(1,490*)	74,320(2,980*)
72,060	73,190	74,320	74,320(1,490*)
70,930	72,060	73,190	74,320
69,810	70,930	72,060	73,190
68,690	69,810	70,930	72,060
67,560	68,690	69,810	70,930
66,440	67,560	68,690	69,810
65,310	66,440	67,560	68,690
64,200	65,310	66,440	67,560
63,070	64,200	65,310	66,440
62,760	64,200	65,310	66,440
61,950	63,070	64,200	65,310
61,800	62,760	64,200	65,310
60,840	61,950	63,070	64,200
60,830	61,800	62,760	64,200
59,870	60,840	61,950	63,070
59,710	60,840	61,950	63,070
58,890	59,870	60,840	61,950
58,590	59,710	60,840	61,950
57,930	58,890	59,870	60,840
57,480	58,890	59,710	60,840
56,960	57,930	58,890	59,870
56,380	57,480	58,590	59,710
56,000	56,960	57,930	58,890
55,270	56,380	57,480	58,590

เงินเดือนฐาน	เลื่อน 0.5 ขั้น	เลื่อน 1 ขั้น	เลื่อน 1.5 ขั้น
55,010	56,000	56,960	57,930
54,170	55,270	56,380	57,480
54,050	55,010	56,000	56,960
53,090	54,170	55,270	56,380
53,060	54,170	55,270	56,380
52,120	53,090	54,170	55,270
51,960	53,060	54,170	55,270
51,140	52,120	53,090	54,170
50,870	51,960	53,060	54,170
50,170	51,140	52,120	53,090
49,760	50,870	51,960	53,060
49,220	50,170	51,140	52,120
48,670	49,760	50,870	51,960
48,290	49,220	50,170	51,140
47,580	48,670	49,760	50,870
47,390	48,290	49,220	50,170
46,500	47,580	48,670	49,760
46,470	47,390	48,290	49,220
45,550	46,500	47,580	48,670
45,410	46,500	47,580	48,670
44,680	45,550	46,500	47,580
44,340	45,410	46,500	47,580
43,810	44,680	45,550	46,500
43,250	44,340	45,410	46,500
42,950	43,810	44,680	45,550
42,190	43,250	44,340	45,410
42,070	42,950	43,810	44,680
41,190	42,190	43,250	44,340

เงินเดือนฐาน	เลื่อน 0.5 ขั้น	เลื่อน 1 ขั้น	เลื่อน 1.5 ขั้น
41,140	42,190	43,250	44,340
40,310	41,190	42,190	43,250
40,090	41,190	42,190	43,250
39,440	40,310	41,190	42,190
39,090	40,090	41,140	42,190
38,570	39,440	40,310	41,190
38,060	39,090	40,090	41,140
37,700	38,570	39,440	40,310
37,060	38,060	39,090	40,090
36,820	37,700	38,570	39,440
36,070	37,060	38,060	39,090
35,950	36,820	37,700	38,570
35,090	36,070	37,060	38,060
34,220	35,090	35,950	36,820
33,360	34,220	35,090	35,950
32,510	33,360	34,220	35,090
31,650	32,510	33,360	34,220
30,820	31,650	32,510	33,360
29,980	30,820	31,650	32,510

หมายเหตุ \* เงินค่าตอบแทนพิเศษตามระเบียบกระทรวงการคลังว่าด้วยการ  
เบิกจ่ายเงินค่าตอบแทนพิเศษของข้าราชการและลูกจ้างประจำผู้ได้รับเงินเดือน  
หรือค่าจ้างถึงขั้นสูงของอันดับหรือตำแหน่ง พ.ศ. 2550 และที่แก้ไขเพิ่มเติม



ตารางการเลื่อนเงินเดือนชั่วคราวสำหรับข้าราชการกรุงเทพมหานครสามัญ ตำแหน่งประเภทวิชาการ ระดับทรงคุณวุฒิ (เฉพาะสายงานที่ ก.ก.กำหนดให้ได้รับเงินเดือนขั้นสูง)			
เงินเดือนฐาน	เลื่อน 0.5 ขั้น	เลื่อน 1 ขั้น	เลื่อน 1.5 ขั้น
76,800	76,800(1,540*)	76,800(3,080*)	76,800(4,610*)
75,560	76,800	76,800(1,540*)	76,800(3,080*)
74,320	75,560	76,800	76,800(1,540*)
73,190	74,320	75,560	76,800
73,060	73,190	74,320	75,560
70,930	73,060	73,190	74,320
69,810	70,930	73,060	73,190
68,690	69,810	70,930	73,060
67,560	68,690	69,810	70,930
66,440	67,560	68,690	69,810
65,310	66,440	67,560	68,690
64,200	65,310	66,440	67,560
63,070	64,200	65,310	66,440
62,760	64,200	65,310	66,440
61,950	63,070	64,200	65,310
61,800	62,760	64,200	65,310
60,840	61,950	63,070	64,200
60,830	61,800	62,760	64,200
59,870	60,840	61,950	63,070
59,710	60,840	61,950	63,070
58,890	59,870	60,840	61,950
58,590	59,710	60,840	61,950
57,930	58,890	59,870	60,840
57,480	58,590	59,710	60,840
56,960	57,930	58,890	59,870

เงินเดือนฐาน	เลื่อน 0.5 ขั้น	เลื่อน 1 ขั้น	เลื่อน 1.5 ขั้น
56,380	57,480	58,590	59,710
56,000	56,960	57,930	58,890
55,270	56,380	57,480	58,590
55,010	56,000	56,960	57,930
54,170	55,270	56,380	57,480
54,050	55,010	56,000	56,960
53,090	54,170	55,270	56,380
53,060	54,170	55,270	56,380
52,120	53,090	54,170	55,270
51,960	53,060	54,170	55,270
51,140	52,120	53,090	54,170
50,870	51,960	53,060	54,170
50,170	51,140	52,120	53,090
49,760	50,870	51,960	53,060
49,220	50,170	51,140	52,120
48,670	49,760	50,870	51,960
48,290	49,220	50,170	51,140
47,580	48,670	49,760	50,870
47,390	48,290	49,220	50,170
46,500	47,580	48,670	49,760
46,470	47,390	48,290	49,220
45,550	46,500	47,580	48,670
45,410	46,500	47,580	48,670
44,680	45,550	46,500	47,580
44,340	45,410	46,500	47,580
43,810	44,680	45,550	46,500
43,250	44,340	45,410	46,500

เงินเดือนฐาน	เลื่อน 0.5 ขั้น	เลื่อน 1 ขั้น	เลื่อน 1.5 ขั้น
42,950	43,810	44,680	45,550
42,190	43,250	44,340	45,410
42,070	42,950	43,810	44,680
41,190	42,190	43,250	44,340
41,140	42,190	43,250	44,340
40,310	41,190	42,190	43,250
40,090	41,140	42,190	43,250
39,440	40,310	41,190	42,190
39,090	40,090	41,140	42,190
38,570	39,440	40,310	41,190
38,060	39,090	40,090	41,140
37,700	38,570	39,440	40,310
37,060	38,060	39,090	40,090
36,820	37,700	38,570	39,440
36,070	37,060	38,060	39,090
35,950	36,820	37,700	38,570
35,090	36,070	37,060	38,060
34,220	35,090	35,950	36,820
33,360	34,220	35,090	35,950
32,510	33,360	34,220	35,090
31,650	32,510	33,360	34,220
30,820	31,650	32,510	33,360
29,980	30,820	31,650	32,510

หมายเหตุ \* เงินค่าตอบแทนพิเศษตามระเบียบกระทรวงการคลังว่าด้วยการ  
เบิกจ่ายเงินค่าตอบแทนพิเศษของข้าราชการและลูกจ้างประจำผู้ได้รับเงินเดือน  
หรือค่าจ้างถึงขั้นสูงของอันดับหรือตำแหน่ง พ.ศ. 2550 และที่แก้ไขเพิ่มเติม

ตารางการเลื่อนเงินเดือนชั่วคราวสำหรับข้าราชการกรุงเทพมหานครสามัญ ตำแหน่งประเภทอำนาจการ ระดับต้น			
เงินเดือนฐาน	เลื่อน 0.5 ขั้น	เลื่อน 1 ขั้น	เลื่อน 1.5 ขั้น
59,500	59,500(1,190*)	59,500(2,380*)	59,500(3,570*)
58,560	59,500	59,500(1,190*)	59,500(2,380*)
57,610	58,560	59,500	59,500(1,190*)
56,660	57,610	58,560	59,500
55,720	56,660	57,610	58,560
54,770	55,720	56,660	57,610
53,820	54,770	55,720	56,660
52,820	53,820	54,770	55,720
51,830	52,820	53,820	54,770
50,830	51,830	52,820	53,820
49,830	50,830	51,830	52,820
49,010	49,830	50,830	51,830
48,200	49,010	49,830	50,830
47,380	48,200	49,010	49,830
46,560	47,380	48,200	49,010
45,750	46,560	47,380	48,200
44,930	45,750	46,560	47,380
44,130	44,930	45,750	46,560
43,300	44,130	44,930	45,750
42,620	43,300	44,130	44,930
41,930	42,620	43,300	44,130
41,250	41,930	42,620	43,300
40,560	41,250	41,930	42,620
39,880	40,560	41,250	41,930
39,190	39,880	40,560	41,250

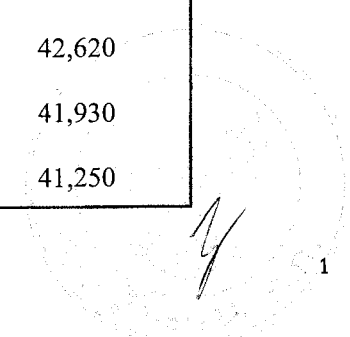

เงินเดือนฐาน	เดือน 0.5 ชั้น	เดือน 1 ชั้น	เดือน 1.5 ชั้น
38,500	39,190	39,880	40,560
37,830	38,500	39,190	39,880
37,130	37,830	38,500	39,190
36,450	37,130	37,830	38,500
35,760	36,450	37,130	37,830
35,090	35,760	36,450	37,130
34,430	35,090	35,760	36,450
33,770	34,430	35,090	35,760
33,140	33,770	34,430	35,090
32,510	33,140	33,770	34,430
31,900	32,510	33,140	33,770
31,290	31,900	32,510	33,140
30,690	31,290	31,900	32,510
30,100	30,690	31,290	31,900
29,510	30,100	30,690	31,290
28,930	29,510	30,100	30,690
28,350	28,930	29,510	30,100
27,800	28,350	28,930	29,510
27,230	27,800	28,350	28,930
26,660	27,230	27,800	28,350
26,100	26,660	27,230	27,800
25,530	26,100	26,660	27,230
24,960	25,530	26,100	26,660
24,400	24,960	25,530	26,100
23,830	24,400	24,960	25,530
23,270	23,830	24,400	24,960
22,700	23,270	23,830	24,400

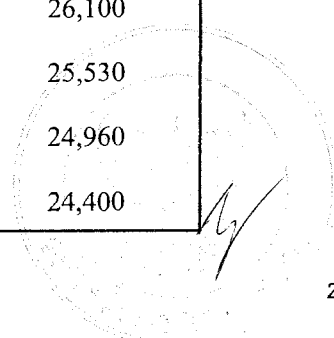

เงินเดือนฐาน	เลื่อน 0.5 ขั้น	เลื่อน 1 ขั้น	เลื่อน 1.5 ขั้น
22,140	22,700	23,270	23,830
21,550	22,140	22,700	23,270
20,990	21,550	22,140	22,700
20,420	20,990	21,550	22,140
19,860	20,420	20,990	21,550

หมายเหตุ \* เงินค่าตอบแทนพิเศษตามระเบียบกระทรวงการคลังว่าด้วยการ  
 เบิกจ่ายเงินค่าตอบแทนพิเศษของข้าราชการและลูกจ้างประจำผู้ได้รับเงินเดือน  
 หรือค่าจ้างถึงขั้นสูงของอันดับหรือตำแหน่ง พ.ศ. 2550 และที่แก้ไขเพิ่มเติม

ตารางการเลื่อนเงินเดือนชั่วคราวสำหรับข้าราชการกรุงเทพมหานครสามัญ			
ตำแหน่งประเภทอำนาจการ ระดับสูง			
เงินเดือนฐาน	เลื่อน 0.5 ขั้น	เลื่อน 1 ขั้น	เลื่อน 1.5 ขั้น
70,360	70,360(1,410)	70,360(2,820)	70,360(4,230)
69,250	70,360	70,360(1,410)	70,360(2,820)
68,140	69,250	70,360	70,360(1,410)
67,030	68,140	69,250	70,360
65,920	67,030	68,140	69,250
64,810	65,920	67,030	68,140
63,700	64,810	65,920	67,030
62,640	63,700	64,810	65,920
61,580	62,640	63,700	64,810
60,520	61,580	62,640	63,700
59,450	60,520	61,580	62,640
58,390	59,450	60,520	61,580
57,330	58,390	59,450	60,520
56,270	57,330	58,390	59,450
55,210	56,270	57,330	58,390
54,150	55,210	56,270	57,330
53,080	54,150	55,210	56,270
52,260	53,080	54,150	55,210
51,450	52,260	53,080	54,150
50,640	51,450	52,260	53,080
49,830	50,640	51,450	52,260
49,010	49,830	50,640	51,450
48,200	49,010	49,830	50,640
47,380	48,200	49,010	49,830
46,560	47,380	48,200	49,010
45,750	46,560	47,380	48,200
44,930	45,750	46,560	47,380
44,130	44,930	45,750	46,560

เงินเดือนฐาน	เลื่อน 0.5 ขั้น	เลื่อน 1 ขั้น	เลื่อน 1.5 ขั้น
43,310	44,130	44,930	45,750
42,490	43,310	44,130	44,930
41,670	42,490	43,310	44,130
40,890	41,670	42,490	43,310
40,100	40,890	41,670	42,490
39,360	40,100	40,890	41,670
38,620	39,360	40,100	40,890
37,880	38,620	39,360	40,100
37,120	37,880	38,620	39,360
36,410	37,120	37,880	38,620
35,690	36,410	37,120	37,880
34,980	35,690	36,410	37,120
34,270	34,980	35,690	36,410
33,550	34,270	34,980	35,690
32,850	33,550	34,270	34,980
32,110	32,850	33,550	34,270
31,400	32,110	32,850	33,550
30,700	31,400	32,110	32,850
29,980	30,700	31,400	32,110
29,280	29,980	30,700	31,400
28,560	29,280	29,980	30,700
27,850	28,560	29,280	29,980
27,160	27,850	28,560	29,280
26,460	27,160	27,850	28,560
25,770	26,460	27,160	27,850
25,080	25,770	26,460	27,160
24,400	25,080	25,770	26,460

หมายเหตุ \* เงินค่าตอบแทนพิเศษตามระเบียบกระทรวงการคลังว่าด้วยการ  
เบิกจ่ายเงินค่าตอบแทนพิเศษของข้าราชการและลูกจ้างประจำผู้ได้รับเงินเดือน  
หรือค่าจ้างถึงขั้นสูงของอันดับหรือตำแหน่ง พ.ศ. 2550 และที่แก้ไขเพิ่มเติม



ตารางการเลื่อนเงินเดือนชั่วคราวสำหรับข้าราชการกรุงเทพมหานครสามัญ			
ตำแหน่งประเภทบริหาร ระดับต้น			
เงินเดือนฐาน	เลื่อน 0.5 ขั้น	เลื่อน 1 ขั้น	เลื่อน 1.5 ขั้น
74,320	74,320(1,490*)	74,320(2,980*)	74,320(4,460*)
73,030	74,320	74,320(1,490*)	74,320(2,980*)
71,730	73,030	74,320	74,320(1,490*)
70,430	71,730	73,030	74,320
69,130	70,430	71,730	73,030
67,830	69,130	70,430	71,730
66,530	67,830	69,130	70,430
65,280	66,530	67,830	69,130
64,020	65,280	66,530	67,830
62,760	64,020	65,280	66,530
61,800	62,760	64,020	65,280
60,830	61,800	62,760	64,020
59,870	60,830	61,800	62,760
58,890	59,870	60,830	61,800
57,930	58,890	59,870	60,830
56,960	57,930	58,890	59,870
56,000	56,960	57,930	58,890
55,010	56,000	56,960	57,930
54,050	55,010	56,000	56,960
53,080	54,050	55,010	56,000
52,260	53,080	54,050	55,010
51,450	52,260	53,080	54,050
50,640	51,450	52,260	53,080
49,830	50,640	51,450	52,260
49,010	49,830	50,640	51,450

เงินเดือนฐาน	เลื่อน 0.5 ขั้น	เลื่อน 1 ขั้น	เลื่อน 1.5 ขั้น
48,200	49,010	49,830	50,640
47,380	48,200	49,010	49,830
46,560	47,380	48,200	49,010
45,750	46,560	47,380	48,200
44,930	45,750	46,560	47,380
44,130	44,930	45,750	46,560
43,310	44,130	44,930	45,750
42,490	43,310	44,130	44,930
41,670	42,490	43,310	44,130
40,890	41,670	42,490	43,310
40,100	40,890	41,670	42,490
39,360	40,100	40,890	41,670
38,620	39,360	40,100	40,890
37,880	38,620	39,360	40,100
37,120	37,880	38,620	39,360
36,410	37,120	37,880	38,620
35,690	36,410	37,120	37,880
34,980	35,690	36,410	37,120
34,270	34,980	35,690	36,410
33,550	34,270	34,980	35,690
32,850	33,550	34,270	34,980
32,110	32,850	33,550	34,270
31,400	32,110	32,850	33,550
30,700	31,400	32,110	32,850
29,980	30,700	31,400	32,110
29,280	29,980	30,700	31,400
28,560	29,280	29,980	30,700

เงินเดือนฐาน	เลื่อน 0.5 ขั้น	เลื่อน 1 ขั้น	เลื่อน 1.5 ขั้น
27,850	28,560	29,280	29,980
27,160	27,850	28,560	29,280
26,460	27,160	27,850	28,560
25,770	26,460	27,160	27,850
25,080	25,770	26,460	27,160
24,400	25,080	25,770	26,460

หมายเหตุ \* เงินค่าตอบแทนพิเศษตามระเบียบกระทรวงการคลังว่าด้วยการ  
เบิกจ่ายเงินค่าตอบแทนพิเศษของข้าราชการและลูกจ้างประจำผู้ได้รับเงินเดือน  
หรือค่าจ้างถึงขั้นสูงของอันดับหรือตำแหน่ง พ.ศ. 2550 และที่แก้ไขเพิ่มเติม

ตารางการเลื่อนเงินเดือนชั่วคราวสำหรับข้าราชการกรุงเทพมหานครสามัญ			
ตำแหน่งประเภทบริหาร ระดับสูง			
เงินเดือนฐาน	เลื่อน 0.5 ขั้น	เลื่อน 1 ขั้น	เลื่อน 1.5 ขั้น
76,800	76,800(1,540*)	76,800(3,080*)	76,800(4,610*)
75,560	76,800	76,800(1,540*)	76,800(3,080*)
74,320	75,560	76,800	76,800(1,540*)
73,190	74,320	75,560	76,800
72,060	73,190	74,320	75,560
70,930	72,060	73,190	74,320
69,810	70,930	72,060	73,190
68,690	69,810	70,930	72,060
67,560	68,690	69,810	70,930
66,440	67,560	68,690	69,810
65,310	66,440	67,560	68,690
64,200	65,310	66,440	67,560
63,070	64,200	65,310	66,440
62,760	64,200	65,310	66,440
61,950	63,070	64,200	65,310
61,800	62,760	64,200	65,310
60,840	61,950	63,070	64,200
60,830	61,800	62,760	64,200
59,870	60,840	61,950	63,070
59,710	60,840	61,950	63,070
58,890	59,870	60,840	61,950
58,590	59,710	60,840	61,950
57,930	58,890	59,870	60,840
57,480	58,590	59,710	60,840
56,960	57,930	58,890	59,870

เงินเดือนฐาน	เลื่อน 0.5 ชั้น	เลื่อน 1 ชั้น	เลื่อน 1.5 ชั้น
56,380	57,480	58,590	59,710
56,000	56,960	57,930	58,890
55,270	56,380	57,480	58,590
55,010	56,000	56,960	57,930
54,170	55,270	56,380	57,480
54,050	55,010	56,000	56,960
53,090	54,170	55,270	56,380
53,060	54,170	55,270	56,380
52,120	53,090	54,170	55,270
51,960	53,060	54,170	55,270
51,140	52,120	53,090	54,170
50,870	51,960	53,060	54,170
50,170	51,140	52,120	53,090
49,760	50,870	51,960	53,060
49,220	50,170	51,140	52,120
48,670	49,760	50,870	51,960
48,290	49,220	50,170	51,140
47,580	48,670	49,760	50,870
47,390	48,290	49,220	50,170
46,500	47,580	48,670	49,760
46,470	47,390	48,290	49,220
45,550	46,500	47,580	48,670
45,410	46,500	47,580	48,670
44,680	45,550	46,500	47,580
44,340	45,410	46,500	47,580
43,810	44,680	45,550	46,500
43,250	44,340	45,410	46,500

เงินเดือนฐาน	เลื่อน 0.5 ขั้น	เลื่อน 1 ขั้น	เลื่อน 1.5 ขั้น
42,950	43,810	44,680	45,550
42,190	43,250	44,340	45,410
42,070	42,950	43,810	44,680
41,190	42,190	43,250	44,340
41,140	42,190	43,250	44,340
40,310	41,190	42,190	43,250
40,090	41,140	42,190	43,250
39,440	40,310	41,190	42,190
39,090	40,090	41,140	42,190
38,570	39,440	40,310	41,190
38,060	39,090	40,090	41,140
37,700	38,570	39,440	40,310
37,060	38,060	39,090	40,090
36,820	37,700	38,570	39,440
36,070	37,060	38,060	39,090
35,950	36,820	37,700	38,570
35,090	36,070	37,060	38,060
34,220	35,090	35,950	36,820
33,360	34,220	35,090	35,950
32,510	33,360	34,220	35,090
31,650	32,510	33,360	34,220
30,820	31,650	32,510	33,360
29,980	30,820	31,650	32,510

หมายเหตุ \* เงินค่าตอบแทนพิเศษตามระเบียบกระทรวงการคลังว่าด้วยการ  
เบิกจ่ายเงินค่าตอบแทนพิเศษของข้าราชการและลูกจ้างประจำผู้ได้รับเงินเดือน  
หรือค่าจ้างถึงขั้นสูงของอันดับหรือตำแหน่ง พ.ศ. 2550 และที่แก้ไขเพิ่มเติม

หลักเกณฑ์วิธีการปรับอัตราเงินเดือนเข้าสู่บัญชีเงินเดือนขั้นต่ำขั้นสูง  
ของข้าราชการกรุงเทพมหานครสามัญ ในวันที่ ๑ ธันวาคม ๒๕๕๗

เนื่องจากได้มีการประกาศใช้พระราชบัญญัติระเบียบข้าราชการพลเรือน (ฉบับที่ ๒) พ.ศ.๒๕๕๘ ตามมาตรา ๔ แห่งพระราชบัญญัติดังกล่าว ให้ยกเลิกบัญชีเงินเดือนขั้นต่ำขั้นสูงของข้าราชการพลเรือนสามัญเดิมและให้ใช้บัญชีเงินเดือนขั้นต่ำขั้นสูงของข้าราชการพลเรือนสามัญใหม่ทำพระราชบัญญัตินี้ มาตรา ๕ ให้ปรับเงินเดือนข้าราชการพลเรือนสามัญที่ได้รับอยู่เดิมเข้าสู่อัตราในบัญชีเงินเดือนขั้นต่ำขั้นสูงของข้าราชการพลเรือนสามัญ และตามหนังสือสำนักงาน ก.พ. ด่วนที่สุด ที่ นร ๑๐๑๒.๒/ว ๖ ลงวันที่ ๒๕ พฤษภาคม ๒๕๕๘ เรื่อง การปรับเงินเดือนเข้าสู่บัญชีเงินเดือนขั้นต่ำขั้นสูงของข้าราชการพลเรือนสามัญ ซึ่งเป็นแนวทางการยกระดับรายได้ของข้าราชการและเจ้าหน้าที่ของรัฐตามมติคณะรัฐมนตรี เมื่อวันที่ ๙ ธันวาคม ๒๕๕๗

อาศัยอำนาจตามมาตรา ๔๔ และมาตรา ๘๕ แห่งพระราชบัญญัติระเบียบข้าราชการกรุงเทพมหานครและบุคลากรกรุงเทพมหานคร พ.ศ. ๒๕๕๔ จึงกำหนดหลักเกณฑ์วิธีการปรับอัตราเงินเดือนเข้าสู่บัญชีเงินเดือนขั้นต่ำขั้นสูงของข้าราชการกรุงเทพมหานครสามัญ ดังนี้

๑. ในกรณีที่ผู้มีอำนาจสั่งบรรจุและแต่งตั้งมีคำสั่งที่มีผลต่อการรับเงินเดือนของข้าราชการกรุงเทพมหานครสามัญผู้ใด (ถ้ามี) เช่น คำสั่งเลื่อนระดับตำแหน่ง ให้ผู้นั้นได้รับเงินเดือนตามหลักเกณฑ์และวิธีการที่กำหนดในเรื่องนั้นๆ

๒. ให้ผู้มีอำนาจสั่งบรรจุและแต่งตั้งมีคำสั่งปรับเงินเดือนข้าราชการกรุงเทพมหานครสามัญเข้าสู่อัตราในบัญชีเงินเดือนขั้นต่ำขั้นสูงของข้าราชการกรุงเทพมหานครสามัญ ตามประเภทและระดับตำแหน่งที่ได้รับแต่งตั้ง ตั้งแต่วันที่ ๑ ธันวาคม ๒๕๕๗ ดังนี้

๒.๑ ข้าราชการกรุงเทพมหานครสามัญผู้ดำรงตำแหน่งประเภทบริหารและประเภทอำนวยการทุกระดับ ผู้ดำรงตำแหน่งประเภทวิชาการระดับชำนาญการพิเศษ ระดับเชี่ยวชาญและระดับทรงคุณวุฒิ ผู้ดำรงตำแหน่งประเภททั่วไประดับอาวุโสและระดับทักษะพิเศษ ให้ได้รับเงินเดือนในอัตราที่ได้รับอยู่เดิม

ทั้งนี้หากผู้ใดได้รับค่าตอบแทนพิเศษตามอัตราของผลการประเมินในรอบการประเมินระหว่างวันที่ ๑ เมษายน ถึงวันที่ ๓๐ กันยายน ๒๕๕๗ ตามระเบียบกระทรวงการคลังว่าด้วยการเบิกจ่ายค่าตอบแทนพิเศษของข้าราชการและลูกจ้างประจำผู้ได้รับเงินเดือนหรือค่าจ้างถึงขั้นสูงหรือใกล้ถึงขั้นสูงของอันดับหรือตำแหน่ง พ.ศ. ๒๕๕๐ และที่แก้ไขเพิ่มเติม ให้ปรับเงินเดือนผู้นั้นเพิ่มขึ้นในวันที่ ๑ ธันวาคม ๒๕๕๗ ตามอัตราของผลการประเมินเฉพาะในส่วนที่ยังไม่ได้นำไปเลื่อนเป็นเงินเดือนและปรับเข้าสู่อัตราตามเงินเดือนฐานใกล้เคียงที่ไม่ต่ำกว่าตามตารางการเลื่อนเงินเดือนชั่วคราวสำหรับข้าราชการกรุงเทพมหานครสามัญในคราวเดียวกัน

๒.๒ ข้าราชการกรุงเทพมหานครสามัญผู้ดำรงตำแหน่งประเภทวิชาการระดับปฏิบัติการและระดับชำนาญการ และผู้ดำรงตำแหน่งประเภททั่วไประดับปฏิบัติงานและระดับชำนาญงาน ให้ได้รับการปรับเงินเดือนในอัตราที่สูงกว่าอัตราที่ได้รับอยู่อีกหนึ่งขั้นของเงินเดือนที่ได้รับอยู่

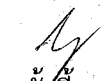
  
/ ทั้งนี้ ...

ทั้งนี้หากข้าราชการผู้ใดได้รับค่าตอบแทนพิเศษตามอัตราของผลการประเมินในรอบการประเมินระหว่างวันที่ ๑ เมษายน ถึงวันที่ ๓๐ กันยายน ๒๕๕๗ ตามระเบียบกระทรวงการคลังว่าด้วยการเบิกจ่ายค่าตอบแทนพิเศษของข้าราชการและลูกจ้างประจำผู้ได้รับเงินเดือนหรือค่าจ้างถึงขั้นสูงหรือใกล้ถึงขั้นสูงของอันดับหรือตำแหน่ง พ.ศ. ๒๕๕๐ และที่แก้ไขเพิ่มเติม ให้ปรับเงินเดือนผู้นั้นเพิ่มขึ้นตามอัตราของผลการประเมินดังกล่าวเฉพาะในส่วนที่ยังไม่ได้นำไปเลื่อนเป็นเงินเดือน และปรับเข้าสู่อัตราตามเงินเดือนฐานใกล้เคียงที่ไม่ต่ำกว่าตามตารางการเลื่อนเงินเดือนชั่วคราวสำหรับข้าราชการกรุงเทพมหานครสามัญในคราวเดียวกันก่อน แล้วจึงปรับเงินเดือนในอัตราที่สูงกว่าอัตราดังกล่าวอีกหนึ่งขั้น ตั้งแต่วันที่ ๑ ธันวาคม ๒๕๕๗ เป็นต้นไป

๓. สำหรับผู้ดำรงตำแหน่งประเภททั่วไประดับอาวุโสและผู้ดำรงตำแหน่งประเภทวิชาการระดับทรงคุณวุฒิ ที่ ก.ก. กำหนดเงินเดือนสูงสุดของผู้ดำรงตำแหน่งดังกล่าว โดยให้มีผลใช้บังคับตั้งแต่วันที่ ๑ ธันวาคม ๒๕๕๗ เป็นต้นไป ดังนี้

๓.๑ ผู้ดำรงตำแหน่งประเภททั่วไประดับอาวุโส ให้ได้รับเงินเดือนไม่เกิน ๔๑,๖๒๐ บาท เว้นแต่ผู้นั้นดำรงตำแหน่งในสายงานที่ ก.ก. กำหนดให้ได้รับเงินเดือนขั้นสูง กรณีที่ผู้ใดได้รับเงินเดือนสูงกว่าอัตรา ๔๑,๖๒๐ บาท ให้ได้รับเงินเดือนตามที่ได้รับอยู่

๓.๒ ผู้ดำรงตำแหน่งประเภทวิชาการระดับทรงคุณวุฒิ ให้ได้รับเงินเดือนไม่เกิน ๗๔,๓๒๐ บาท เว้นแต่ผู้นั้นดำรงตำแหน่งในสายงานที่ ก.ก. กำหนดให้ได้รับเงินเดือนขั้นสูง กรณีที่ผู้ใดได้รับเงินเดือนสูงกว่าอัตรา ๗๔,๓๒๐ บาท ให้ได้รับเงินเดือนตามที่ได้รับอยู่

